

Spielgerät **Spielschiff Bounty**  
Artikelnummer **023500500**

Produktbeschreibung (Seite 1)

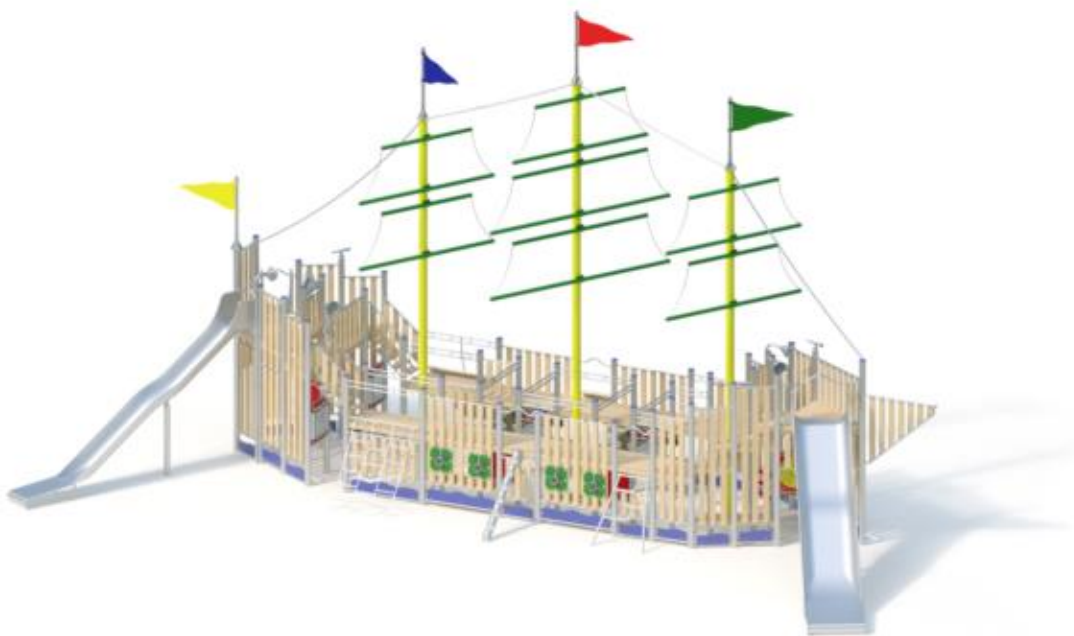

#### Technische Daten

Geräteraum: 17,75 x 8,20 x 9,65 m  
Mindestraum: 20,80 x 14,20 x 9,65 m  
Aufprallfläche: 186 m<sup>2</sup>  
Gesamthöhe: 9,65 m  
Podesthöhen: 1,40 - 2,40 m  
Rutschenanbauhöhe: 2,40 m  
Einsitzhöhe: 2,50 m  
Freie Fallhöhe: 2,90 m  
Rutschenbreiten: 0,60/1,10 m  
Rutschblechdicke: 2,5 mm

#### Standpfosten

Standpfosten aus Edelstahl, Ø 120 x 3 mm, mit nicht lösbaren Pfostenkappen aus Edelstahl abgedeckt. Bündig mit einem Podest abschließende Pfosten werden nicht mit Pfostenkappen versehen.  
Drei mittlere Standpfosten aus pulverbeschichtetem Stahl.

#### Podestboden

Podestboden aus Brettern, 30 mm dick und umlaufenden Kantholzunterzügen 45 x 100 mm. Die getrockneten Schnitthölzer aus Robinie sind gehobelt, gefast und frei von Faulästen. Kraftschlüssige Bodenbefestigung durch spezielle Edelstahlwinkel mit durchgehender Bolzenverschraubung.

#### Anbauteile

- Bügelgeländer, abrollverhindernd, aus Edelstahlrohr, Ø 33,7 x 2 mm
- Tandemgeländer aus Edelstahlrohr, Ø 33,7 x 2 mm
- Holzbrüstung aus Robinie, 125 x 30 mm, Befestigung zwischen Edelstahlrohren Ø 33,7 x 2 mm
- Wasserwelle aus höchst witterungsbeständiger farbiger HPL-Schichtstoffplatte
- Megaphon horizontal drehbar 360°
- Fernrohr horizontal drehbar 360°, vertikal einstellbar
- Steuerrad, drehbar mit Einrastung, aus Edelstahl, verschleißarm doppelt gleitgelagert

Spielgerät **Spielschiff Bounty**  
Artikelnummer **023500500**

**Produktbeschreibung** (Seite 2)

- Telefon aus Edelstahl
- Herkules-Flächennetz 0,80 x 1,60 m, Ø 16 mm, Rahmen aus Edelstahlrohr Ø 48,3 x 2 mm
- Steigpfosten aus Edelstahlrohr Ø 159 x 3 mm, Trittstufen-Oberfläche aus profiliertem Edelstahlblech
- Steilwand aus Robinienholz mit Tandemgeländer aus Edelstahlrohr und fixiertem Herkules-Kletterseil
- Enternetz aus Forta-Herkules-Seil an Edelstahlrahmen
- Kettenleiter mit Edelstahlsprossen
- Kraxelwand aus Robinienholz mit aufgesetzten Kletterelementen aus HPL-Schichtstoffplatte
- Sambaleiter aus Edelstahlrohr
- Anbau-Treppe mit Trittstufen aus Robinie 170 x 45 mm, aufgeschraubt auf Edelstahlrahmen Ø 33,7 x 2 mm, Steigungshöhe der Stufen 133 mm
- Treppenbrüstung aus Robinienholz, befestigt zwischen Edelstahlrohren Ø 33,7 x 2 mm
- Kanone aus Edelstahlrohr, montiert an höchst witterungsbeständiger HPL-Schichtstoffplatte
- Glücksradwand, 0,80 x 0,80 m aus höchst witterungsbeständiger HPL-Schichtstoffplatte, 15 mm, mit an Drehlager befestigter Zahlenplatte und Zeiger aus Gummizuschnitt
- Rechenschieber, Elemente aus Polyamid
- konvexe und konkave Spiegel aus hochglanzpoliertem Edelstahl in HPL-Rahmen
- Sitzbank aus Robinienholz mit Konsolen aus Edelstahlrohr
- Windfahne aus Edelstahl, pulverbeschichtet
- Takelage aus pulverbeschichtetem Stahl.
- Anbau-Muldenrutsche, 0,60 m breit, einteilige Edelstahlkonstruktion, Blechdicke: 2,5 mm, mit abrollverhindernder Absturzsicherung über dem Einsitzteil
- Anbau-Breitrutsche, 1,10 m breit, einteilige Edelstahlkonstruktion, Blechdicke: 2,5 mm, mit abrollverhindernder Absturzsicherung über dem Einsitzteil

**Bitte beachten Sie für Ihre Planung, dass Edelstahl-Rutschen aufgrund der möglichen Aufheizung der Rutschfläche nach Nord-Ost ausgerichtet werden oder im Halbschatten von Bäumen stehen.**

Metallbauteile: Edelstahl

Das Robinienholz wird mit einem wasserabweisenden, atmungsaktiven Schutzanstrich versehen. Neben dem Schutz vor Feuchtigkeit reduziert diese Behandlung die Rissbildung. Die modularen Anbauteile leiten ihre Kräfte über eine spezielle Adapterbefestigung direkt in die Standpfosten ein. Die Schraubverbindungen sind gegen unbefugtes Lösen gesichert.

Geeignet für

Kinder ab 6 Jahren,  
öffentliche Spielplätze etc.,  
Bewegungsaktivitäten

Spielgerät

**Spielschiff Bounty**

Artikelnummer

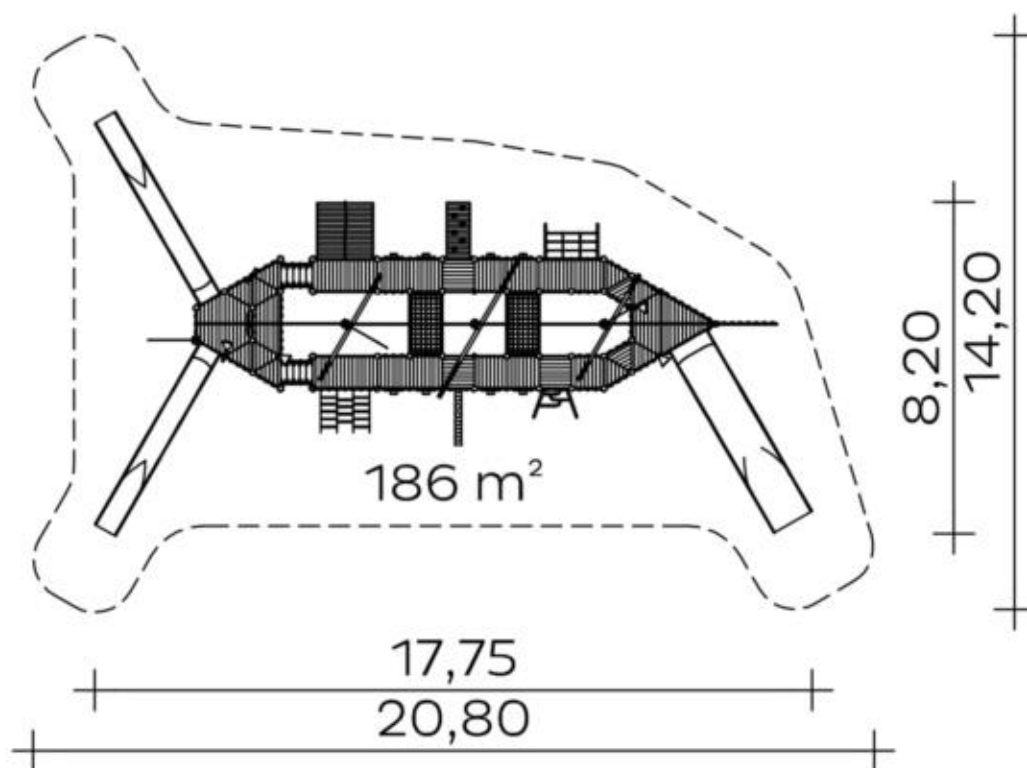
**023500500**
<https://kaiser-kuehne.com/product/spielschiff-bounty-2/>
**Produktdaten**

(ohne Maßstab)















**Installation**

Gerät [m]	L	17,75
	B	8,20
	H	9,65
Mindestraum [m]	L	20,80
	B	14,20
	H	9,65
Aufprallfläche [m <sup>2</sup> ]		186,00
freie Fallhöhe [m]		2,90
Anzahl Monteure		4
Montagezeit [Std]		40
Hebezeug		Ja
Einzelgewicht [kg]		235
Gesamtgewicht [kg]		5.485

**Fundamente**

L [m]	B [m]	H [m]	Vol [m <sup>3</sup> ]	Anzahl
			0,000	0

**Nutzung**

Einsatzgebiete	öffentliche Spielplätze	
Aktivitäten	Klettern	Rutschen
	Bewegungsaktivität	Soziale Aktivität
Altersgruppen	4+	
Anzahl Benutzer	88	
Rutschhöhen [m]	2,50	
Podesthöhen [m]	1,40	1,60 1,80 2,00 2,20 2,40
Inklusion	Begegnungsmöglichkeit	 Dramaspiel 
	Einzelspiele	 Erforschendes Spiel 
	Funktionelles Spielen	 Geschwindigkeit 
	Gleichgewicht	 Gruppenspiele 
	Höhenerfahrung	 Hören 
	Koordination	 Paralleles Spielen 
	Sehen	 Selbstwahrnehmung 
	Tasten	

Spielgerät **Spielschiff Bounty**  
Artikelnummer **023500500**

**Varianten**

17156 *Classic*



17157 *Safari*

