

Spielgerät **Kombisandwerk**  
Artikelnummer **031611504**

Produktbeschreibung (Seite 1)



#### Standpfosten

Standpfosten aus Edelstahlrohr Ø 120 mm mit nicht lösbaren Pfostenkappen aus Edelstahl abgedeckt.

#### Podestboden

Podestboden aus Brettern, 30 mm dick und umlaufenden Kantholzunterzügen 45 x 100 mm. Die getrockneten Schnitthölzer aus Robinie sind gehobelt, gefast und frei von Faulästen. Kraftschlüssige Bodenbefestigung durch spezielle Edelstahlwinkel mit einer durchgehenden Bolzenverschraubung.

#### Anbauteile

- Holzbrüstung aus Robinie, 125 x 30 mm. Befestigung zwischen Edelstahlrohren Ø 33,7 x 2 mm
- Bügelgeländer, abrollverhindernd, aus Edelstahlrohr, Ø 33,7 x 2 mm
- Tandemgeländer aus Edelstahlrohr, Ø 33,7 x 2 mm
- Turmdach, Neigung 80°, aus höchst witterungsbeständiger HPL-Schichtstoffplatte, 13 mm, mit Windspiel
- Sandaufzug mit Transportbehälter aus Gummi und einer 4 mm Edelstahlkette, als umlaufendes Element ausgeführt, damit der Transportbehälter nicht in benachbarte Spielbereiche oder Freiräume gezogen werden kann
- Sandschüttrohr
- Sandrutsche aus Edelstahlrohr mit HPL-Schichtstoffplatte
- Klettersprossen (gekröpft) aus Edelstahlrohr, Ø 33,7 mm
- senkrechter Handgriff als Aufstiegshilfe aus Edelstahlrohr, Ø 33,7 x 2 mm
- Anbau-Muldenrutsche, 0,60 m breit, einteilige Edelstahlkonstruktion, Blechdicke: 2,5 mm, mit abrollverhindernder Absturzsicherung über dem Einsitzteil

**Bitte beachten Sie für Ihre Planung, dass Edelstahl-Rutschen aufgrund der möglichen Aufheizung der Rutschfläche nach Nord-Ost ausgerichtet werden oder im Halbschatten von Bäumen stehen.**

Metallbauteile: Edelstahl. Das Robinienholz wird mit einem wasserabweisenden, atmungsaktiven Schutzanstrich versehen. Neben dem Schutz vor Feuchtigkeit reduziert diese Behandlung die Rissbildung.

Die modularen Anbauteile leiten ihre Kräfte über eine spezielle Adapterbefestigung direkt in die Standpfosten ein. Die Schraubverbindungen sind gegen unbefugtes Lösen gesichert.

Spielgerät

**Kombisandwerk**

Artikelnummer

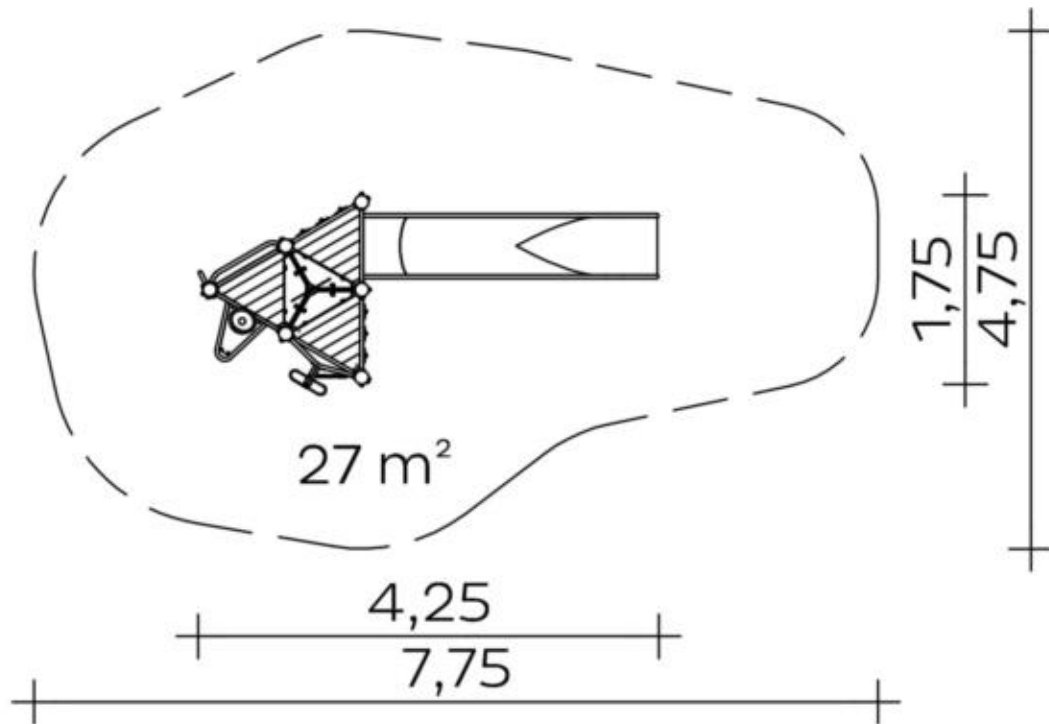
**031611504**
<https://kaiser-kuehne.com/product/kombisandwerk-4/>
**Produktdaten**

(ohne Maßstab)

**Installation**

Gerät [m]	L	4,25
	B	1,75
	H	4,60
Mindestraum [m]	L	7,75
	B	4,75
	H	4,60
Aufprallfläche [m <sup>2</sup> ]		27,00
freie Fallhöhe [m]		1,30
Anzahl Monteure		2
Montagezeit [Std]		7
Hebezeug		Nein
Einzelgewicht [kg]		85
Gesamtgewicht [kg]		415

**Fundamente**















L [m]	B [m]	H [m]	Vol [m <sup>3</sup> ]	Anzahl
0,40	0,40	0,40	0,064	6
0,75	0,40	0,40	0,120	1
			0,504	7

**Nutzung**

Einsatzgebiete	öffentliche Spielplätze
Aktivitäten	Rutschen
	Manuelle Aktivität
Altersgruppen	3+
Anzahl Benutzer	8
Rutschhöhen [m]	1,30
Podesthöhen [m]	1,20
Inklusion	Begegnungsmöglichkeit
	Erforschendes Spiel
	Fühlen
	Geschwindigkeit
	Höhenerfahrung
	Selbstwahrnehmung
	Dramaspiel
	Feinmotorik
Funktionelles Spielen	
Gruppenspiele	
Paralleles Spielen	
Tasten	

Spielgerät **Kombisandwerk**  
 Artikelnummer **031611504**

**Varianten**

<p>17000 <i>Classic</i></p> 	<p>17001 <i>Jungle</i></p> 	<p>27594 <i>Aloha</i></p> 
<p>27595 <i>Beach</i></p> 	<p>27596 <i>City</i></p> 	<p>27597 <i>Coral</i></p> 
<p>27598 <i>Ice Palace</i></p> 	<p>27599 <i>Mermaid</i></p> 	<p>27600 <i>Nature</i></p> 
<p>27601 <i>Ocean</i></p> 	<p>27602 <i>Pirate</i></p> 	<p>27603 <i>Safari</i></p> 
<p>27604 <i>Sky</i></p> 	<p>27605 <i>Sun</i></p> 	<p>27606 <i>Sunny Day</i></p> 

Spielgerät **Kombisandwerk**  
Artikelnummer **031611504**

**Varianten**

27607 *Sweden*

