

Spielgerät **Kletterkombination**  
Artikelnummer **055120700**

Produktbeschreibung (Seite 1)



#### Standpfosten

Standpfosten aus Robinenschichtholz, zylindrisch gefräst, Ø 120 mm. Ungeschützte Hirnholzfläche ist mit nicht lösbarer Pfostenkappe aus Edelstahl abgedeckt.

Rohrstandfuß aus Edelstahl zur Fundamentierung und Aufständierung von Robinien-Rundholzpfosten, Ø 120 mm, unterhalb der Spielebene.

#### Anbauteile

- Aufstiegshilfe aus Edelstahlrohr 30 x 2 mm, glasperlgestrahlt, mit kugelförmigem Abschluss Ø 40 mm
- Dreieckkletterwand aus höchst witterungsbeständiger HPL-Schichtstoffplatte, 20 mm, Rahmen aus Edelstahlrohr, 5 Kletteröffnungen

Metallbauteile: Edelstahl.

Das Robinienholz wird mit einem wasserabweisenden, atmungsaktiven Schutzanstrich versehen. Neben dem Schutz vor Feuchtigkeit reduziert diese Behandlung die Rissbildung. Die modularen Anbauteile leiten ihre Kräfte über eine spezielle Adapterbefestigung direkt in die Standpfosten ein. Die Schraubverbindungen sind durch Abdeckkappen gegen unbefugtes Lösen gesichert.

Spielgerät **Kletterkombination**  
 Artikelnummer **055120700**

<https://kaiser-kuehne.com/product/kletterkombination-12/>

### Produktdaten

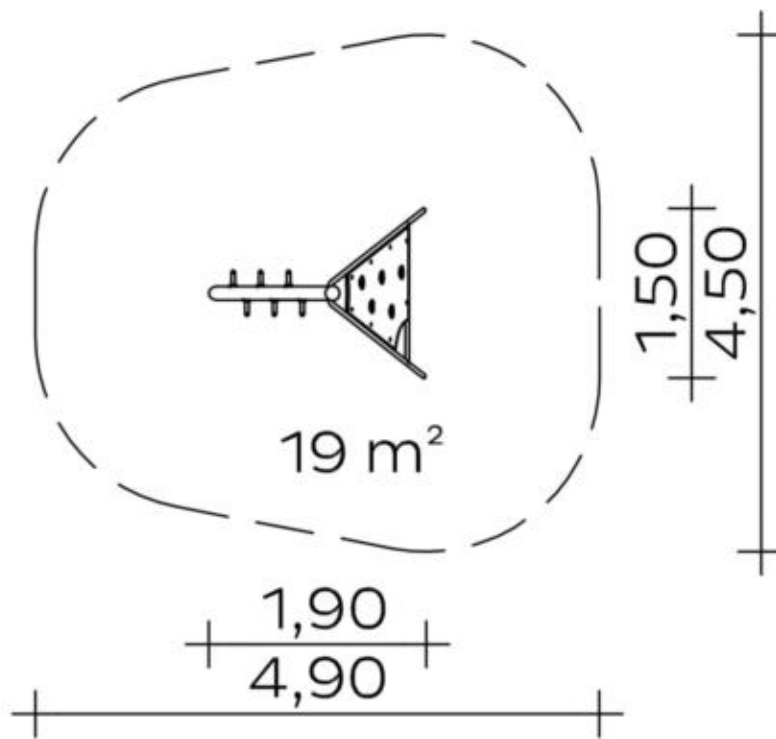







(ohne Maßstab)

### Installation

Gerät [m]	L	1,90
	B	1,50
	H	2,80
Mindestraum [m]	L	4,90
	B	4,50
	H	2,80
Aufprallfläche [m²]		19,00
freie Fallhöhe [m]		2,05
Anzahl Monteure		2
Montagezeit [Std]		1
Hebezeug	Nein	
Einzelgewicht [kg]		50
Gesamtgewicht [kg]		90

### Nutzung

Einsatzgebiete	öffentliche Spielplätze
Aktivitäten	Klettern <span style="float: right;">Sportliche Aktivität</span>
Altersgruppen	4+
Anzahl Benutzer	4
Inklusion	Einzelspiele  Gleichgewicht  Gruppenspiele  Höhenerfahrung  Koordination  Paralleles Spielen 

### Fundamente

L [m]	B [m]	H [m]	Vol [m³]	Anzahl
0,40	0,40	0,40	0,064	2
0,60	0,40	0,40	0,960	1
			1,088	3

Spielgerät **Kletterkombination**  
Artikelnummer **055120700**

**Varianten**

17728 *Classic*



17729 *Coral*



28528 *Aloha*



28529 *Beach*



28530 *City*



28531 *Ice Palace*



28532 *Jungle*



28533 *Mermaid*



28534 *Nature*



28535 *Ocean*



28536 *Pirate*



28537 *Safari*



28538 *Sky*



28539 *Sun*



28540 *Sunny Day*



Spielgerät **Kletterkombination**  
Artikelnummer **055120700**

**Varianten**

28541 *Sweden*

