

Spielgerät **Seilkombination**  
Artikelnummer **052160500**

Produktbeschreibung (Seite 1)

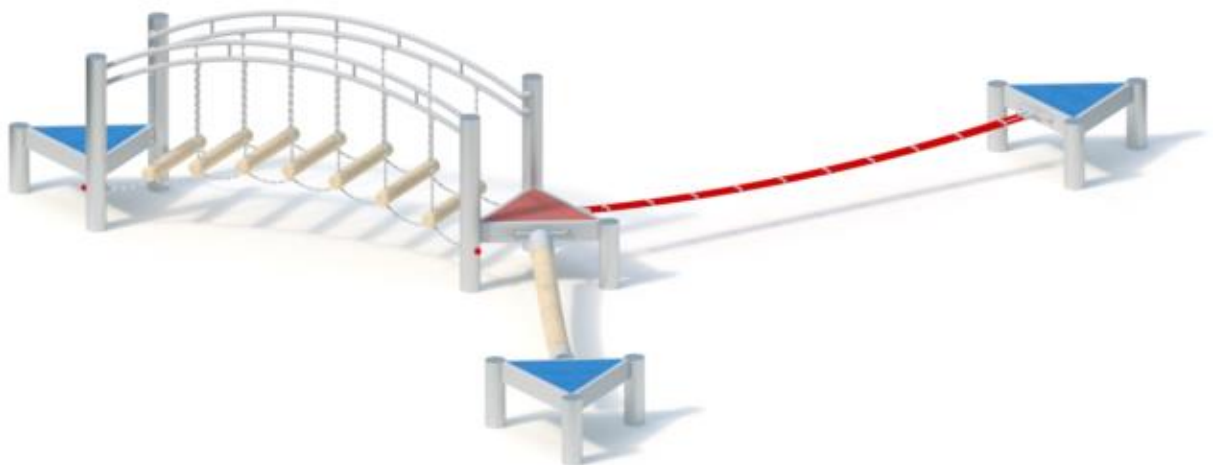

#### Standpfosten

Standpfosten aus Edelstahlrohr Ø 120 mm, mit nicht lösbaren Pfostenkappen aus Edelstahl abgedeckt.

#### Podestboden

Dreieckstahlboden aus Edelstahl; glasperlgestrahlt, kraftschlüssige Befestigung am Standpfosten mit einer durchgehenden Bolzenverschraubung, mit Belag aus farbigem Gummigranulat.

Dreieckstahlboden aus Edelstahl mit Spannvorrichtungen für Schwebeband und Balanciertampen; glasperlgestrahlt, kraftschlüssige Befestigung am Standpfosten mit einer durchgehenden Bolzenverschraubung, mit Belag aus farbigem Gummigranulat.

#### Anbauteile

- Wackelbogen an Tandemtraverse aus Edelstahlrohr, Laufhölzer aus Robinie Ø 100 mm. Feingliedrige Geländerketten aus Edelstahl.
- smb-Schwebeband aus 3 nebeneinander laufenden, festverbundenen Herkulesseilen, ca. 90 mm breit.
- smb-Balanciertampen ca. Ø125 mm, sechsschäftiges PP-Seil, hanffarben, mit PE-Endkappen, verzinkte Gabelanbindung.

Metallbauteile: Edelstahl, verzinkter Stahl

Die modularen Anbauteile leiten ihre Kräfte über eine spezielle Adapterbefestigung direkt in die Standpfosten ein. Die Schraubverbindungen sind gegen unbefugtes Lösen gesichert.

Dieses Gerät ist nur in der Ausführung mit Edelstahlpfosten erhältlich.

Spielgerät **Seilkombination**  
 Artikelnummer **052160500**

<https://kaiser-kuehne.com/product/seilkombination/>

### Produktdaten

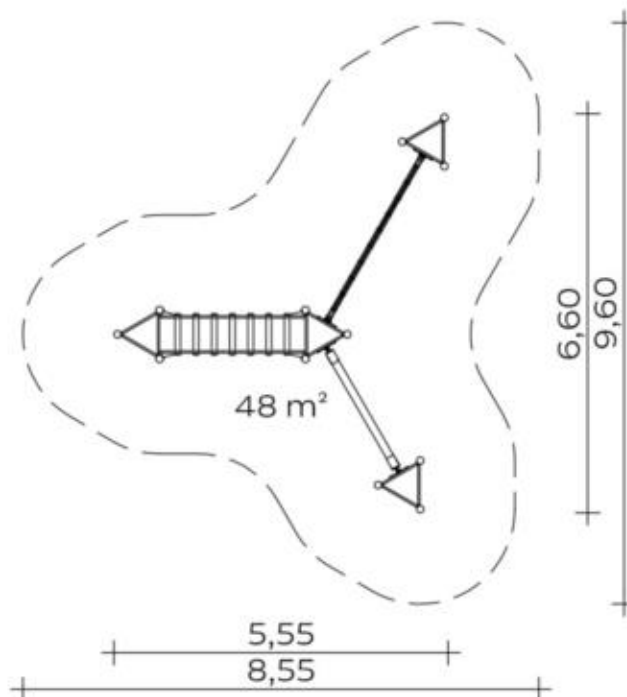

(ohne Maßstab)

### Installation

Gerät [m]	L	6,60
	B	5,55
	H	1,30
Mindestraum [m]	L	9,60
	B	8,55
	H	1,30
Aufprallfläche [m <sup>2</sup> ]		48,00
freie Fallhöhe [m]		0,60
Anzahl Monteure		2
Montagezeit [Std]		3
Hebezeug		Nein
Einzelgewicht [kg]		60
Gesamtgewicht [kg]		340

### Nutzung

Einsatzgebiete	öffentliche Spielplätze	
Aktivitäten	Balancieren	Bewegungsaktivität
	Sportliche Aktivität	
Altersgruppen	5+	
Anzahl Benutzer	11	
Podesthöhen [m]	0,40	
Inklusion	Einzelspiele	<input checked="" type="checkbox"/> Funktionelles Spielen
	Gleichgewicht	<input checked="" type="checkbox"/> Höhenerfahrung
	Koordination	<input checked="" type="checkbox"/>

### Fundamente

L [m]	B [m]	H [m]	Vol [m <sup>3</sup> ]	Anzahl
0,40	0,40	0,40	0,064	12
			0,768	12

Spielgerät **Seilkombination**  
 Artikelnummer **052160500**

**Varianten**

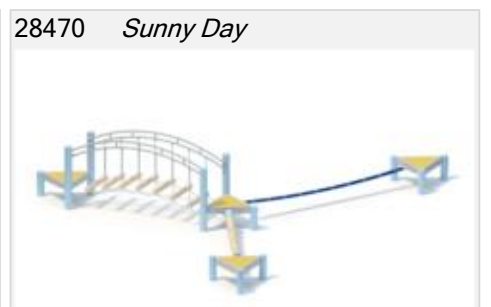
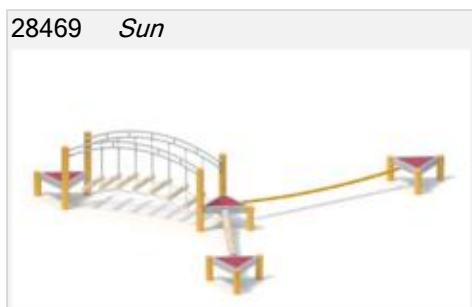
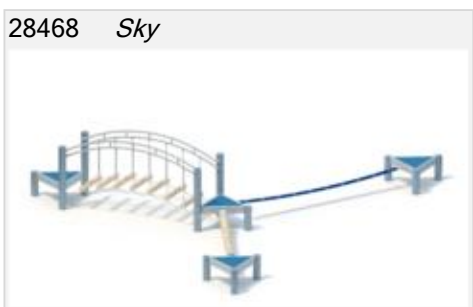
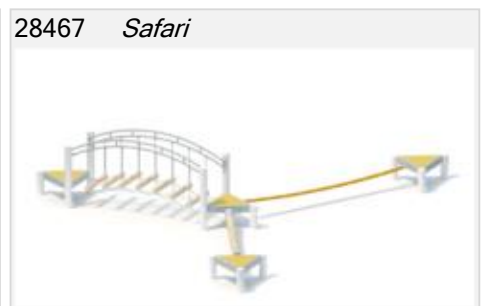
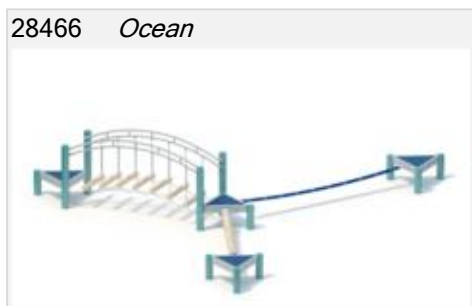
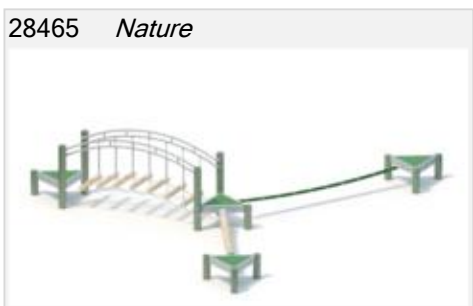
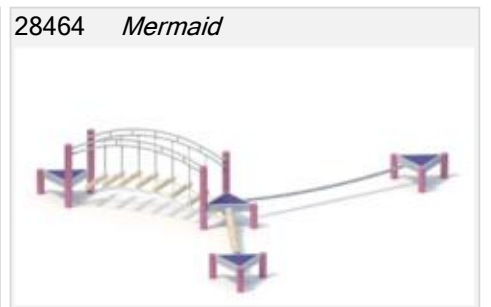
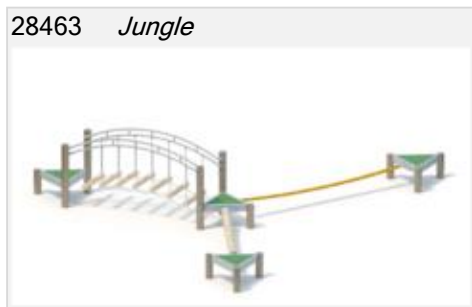
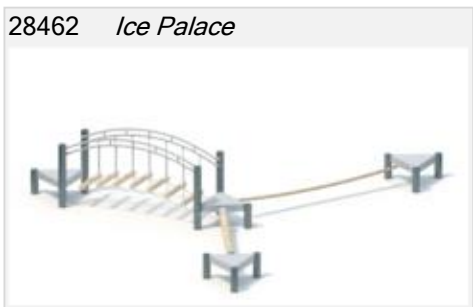
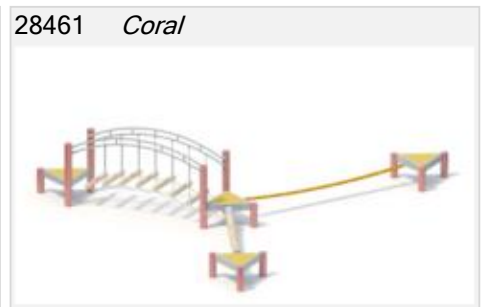
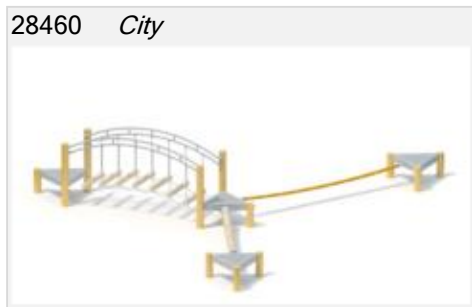
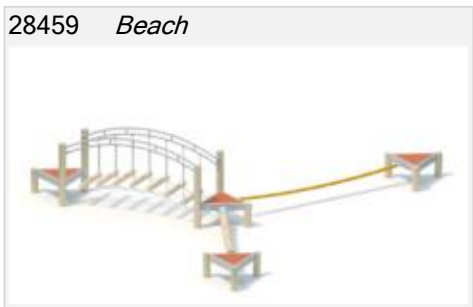
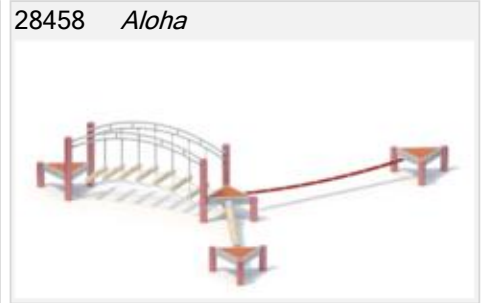
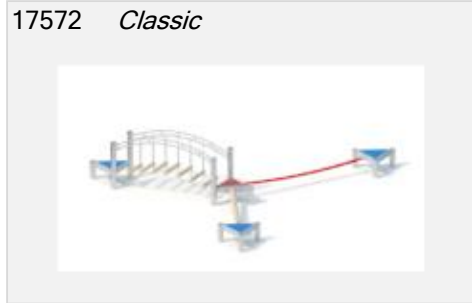
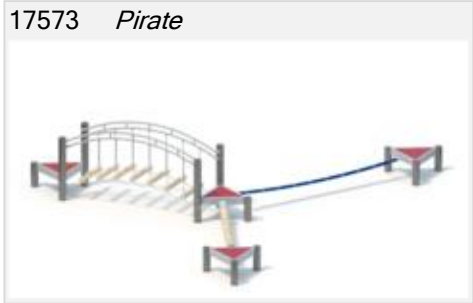

Spielgerät **Seilkombination**  
Artikelnummer **052160500**

**Varianten**

28471 *Sweden*

