

Spielgerät **Kombisandwerk**  
Artikelnummer **031611704**

Produktbeschreibung (Seite 1)



#### Standpfosten

Standpfosten aus Robinenschichtholz, zylindrisch gefräst, Ø 120 mm. Ungeschützte Hirnholzflächen sind mit nicht lösbaren Pfostenkappen aus Edelstahl abgedeckt.

Rohrstandfuß aus Edelstahl zur Fundamentierung und Aufständigung von Robinien-Rundholzpfosten, Ø 120 mm, unterhalb der Spielebene.

#### Podestboden

Podestboden aus Brettern, 30 mm dick und umlaufenden Kantholzunterzügen 45 x 100 mm. Die getrockneten Schnitthölzer aus Robinie sind gehobelt, gefast und frei von Faulästen. Kraftschlüssige Bodenbefestigung durch spezielle Edelstahlwinkel mit einer durchgehenden Bolzenverschraubung.

#### Anbauteile

- Holzbrüstung aus Robinie, 125 x 30 mm. Befestigung zwischen Edelstahlrohren Ø 33,7 x 2 mm
- Bügelgeländer, abrollverhindernd, aus Edelstahlrohr, Ø 33,7 x 2 mm
- Tandemgeländer aus Edelstahlrohr, Ø 33,7 x 2 mm
- Turmdach, Neigung 80°, aus farbiger, höchst witterungsbeständiger HPL-Schichtstoffplatte, 13 mm, mit Windspiel
- Sandaufzug mit Transportbehälter aus Gummi und einer 4 mm Edelstahlkette, als umlaufendes Element ausgeführt, damit der Transportbehälter nicht in benachbarte Spielbereiche oder Freiräume gezogen werden kann
- Sandschüttrohr
- Sandrutsche aus Edelstahlrohr mit HPL-Schichtstoffplatte
- Klettersprossen (gekröpft) aus Edelstahlrohr, Ø 33,7 mm
- senkrechter Handgriff als Aufstiegshilfe aus Edelstahlrohr, Ø 33,7 x 2 mm
- Anbau-Muldenrutsche, 0,60 m breit, einteilige Edelstahlkonstruktion, Blechdicke: 2,5 mm, mit abrollverhindernder Absturzsicherung über dem Einsitzteil

**Bitte beachten Sie für Ihre Planung, dass Edelstahl-Rutschen aufgrund der möglichen Aufheizung der Rutschfläche nach Nord-Ost ausgerichtet werden oder im Halbschatten von Bäumen stehen.**

Metallbauteile: Edelstahl. Das Robinienholz wird mit einem wasserabweisenden, atmungsaktiven Schutzanstrich versehen. Neben dem Schutz vor Feuchtigkeit reduziert diese Behandlung die Rissbildung. Die modularen Anbauteile leiten ihre Kräfte über eine

---

Spielgerät **Kombisandwerk**  
Artikelnummer **031611704**

**Produktbeschreibung** (Seite 2)

spezielle Adapterbefestigung direkt in die Standpfosten ein. Die Schraubverbindungen sind durch Abdeckkappen gegen unbefugtes Lösen gesichert.

Spielgerät

**Kombisandwerk**

Artikelnummer

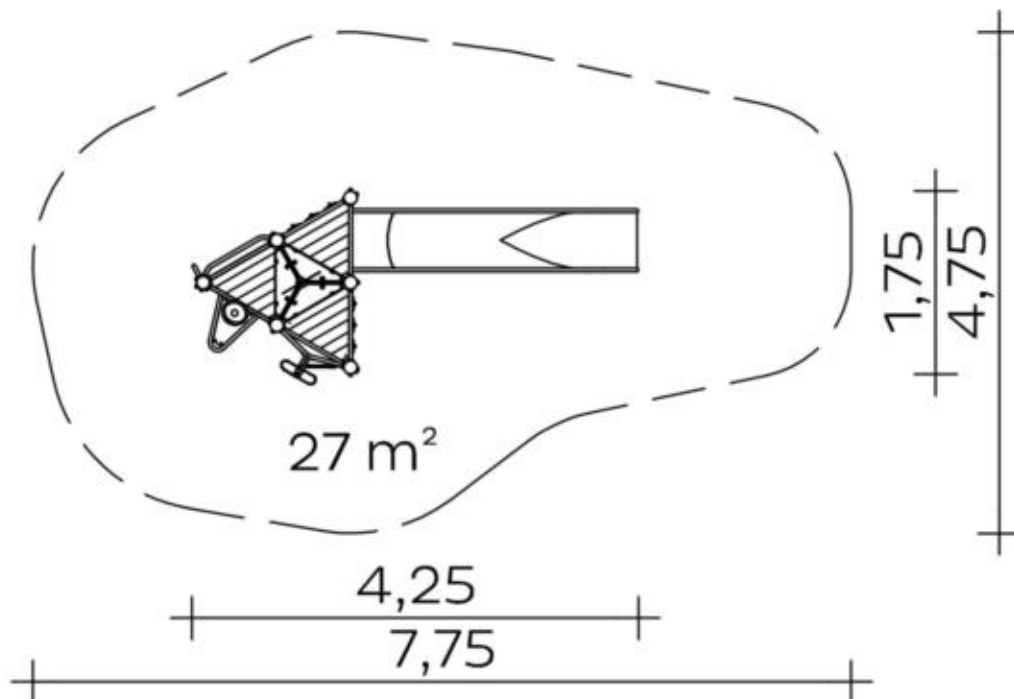
**031611704**<https://kaiser-kuehne.com/product/kombisandwerk-2/>**Produktdaten**

(ohne Maßstab)











**Installation**

Gerät [m]	L	4,25
	B	1,75
	H	4,60
Mindestraum [m]	L	7,75
	B	4,75
	H	4,60
Aufprallfläche [m <sup>2</sup> ]		27,00
freie Fallhöhe [m]		1,30
Anzahl Monteure		2
Montagezeit [Std]		7
Hebezeug		Nein
Einzelgewicht [kg]		85
Gesamtgewicht [kg]		415

**Fundamente**















L [m]	B [m]	H [m]	Vol [m <sup>3</sup> ]	Anzahl
0,40	0,40	0,40	0,064	6
0,75	0,40	0,40	0,120	1
			0,504	7

**Nutzung**

Einsatzgebiete	öffentliche Spielplätze		
Aktivitäten	Rutschen		
	Soziale Aktivität		
Altersgruppen	3+		
Anzahl Benutzer	8		
Rutschhöhen [m]	1,30		
Podesthöhen [m]	1,20		
Inklusion	Begegnungsmöglichkeit	 Dramaspiel 	
	Erforschendes Spiel	 Feinmotorik 	
	Fühlen	 Funktionelles Spielen 	
	Geschwindigkeit	 Gruppenspiele 	
	Höhenerfahrung	 Paralleles Spielen 	
	Selbstwahrnehmung	 Tasten 	

Spielgerät **Kombisandwerk**  
 Artikelnummer **031611704**

**Varianten**

<p>17002 <i>Classic</i></p> 	<p>17003 <i>Jungle</i></p> 	<p>27608 <i>Aloha</i></p> 
<p>27609 <i>Beach</i></p> 	<p>27610 <i>City</i></p> 	<p>27611 <i>Coral</i></p> 
<p>27612 <i>Ice Palace</i></p> 	<p>27613 <i>Mermaid</i></p> 	<p>27614 <i>Nature</i></p> 
<p>27615 <i>Ocean</i></p> 	<p>27616 <i>Pirate</i></p> 	<p>27617 <i>Safari</i></p> 
<p>27618 <i>Sky</i></p> 	<p>27619 <i>Sun</i></p> 	<p>27620 <i>Sunny Day</i></p> 

Spielgerät **Kombisandwerk**  
Artikelnummer **031611704**

**Varianten**

27621 *Sweden*

