

Spielgerät **Kutter**
Artikelnummer **020282500**

Produktbeschreibung (Seite 1)

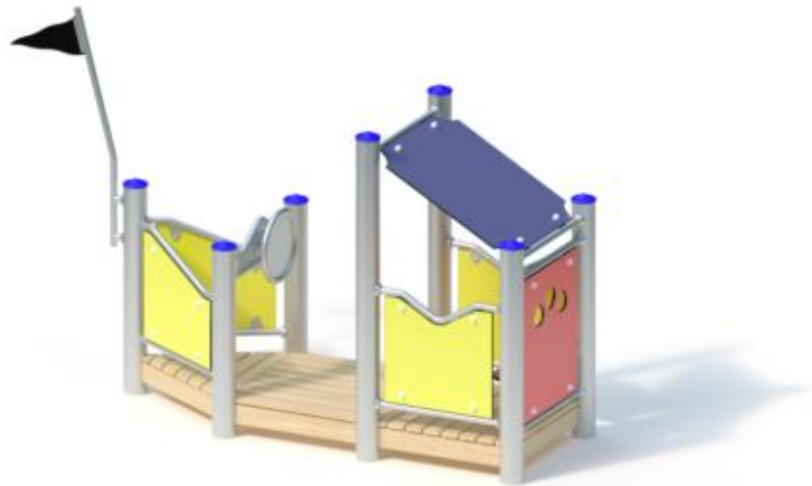

Standpfosten

Standpfosten aus Edelstahlrohr Ø 120 mm mit nicht lösbaren Pfostenkappen aus Edelstahl abgedeckt.

Podestboden

Podestboden aus Brettern, 30 mm dick und umlaufenden Kantholzunterzügen 45 x 100 mm. Die getrockneten Schnitthölzer aus Robinie sind gehobelt, gefast und frei von Faulästen. Kraftschlüssige Bodenbefestigung durch spezielle Edelstahlwinkel mit einer durchgehenden Bolzenverschraubung.

Anbauteile

- Pultdach, Neigung 30°, aus höchst witterungsbeständiger HPL-Schichtstoffplatte, 13 mm, Befestigung an Dachrahmen aus Edelstahl Ø 33,7 x 2 mm
- Plattenbrüstung aus höchst witterungsbeständiger HPL-Schichtstoffplatte, 13 mm, Befestigung zwischen Edelstahlrohren Ø 33,7 x 2 mm
- Sitz aus höchst witterungsbeständiger HPL-Schichtstoffplatte, 20 mm
- Steuerrad drehbar mit Einrastung
- Bugfahne aus Gummi mit Gewebeeinlage

Metallbauteile: Edelstahl. Das Robinienholz wird mit einem wasserabweisenden, atmungsaktiven Schutzanstrich versehen. Neben dem Schutz vor Feuchtigkeit reduziert diese Behandlung die Rissbildung. Die modularen Anbauteile leiten ihre Kräfte über eine spezielle Adapterbefestigung direkt in die Standpfosten ein. Die Schraubverbindungen sind gegen unbefugtes Lösen gesichert.

Spielgerät **Kutter**
 Artikelnummer **020282500**

<https://kaiser-kuehne.com/product/kutter/>

Produktdaten

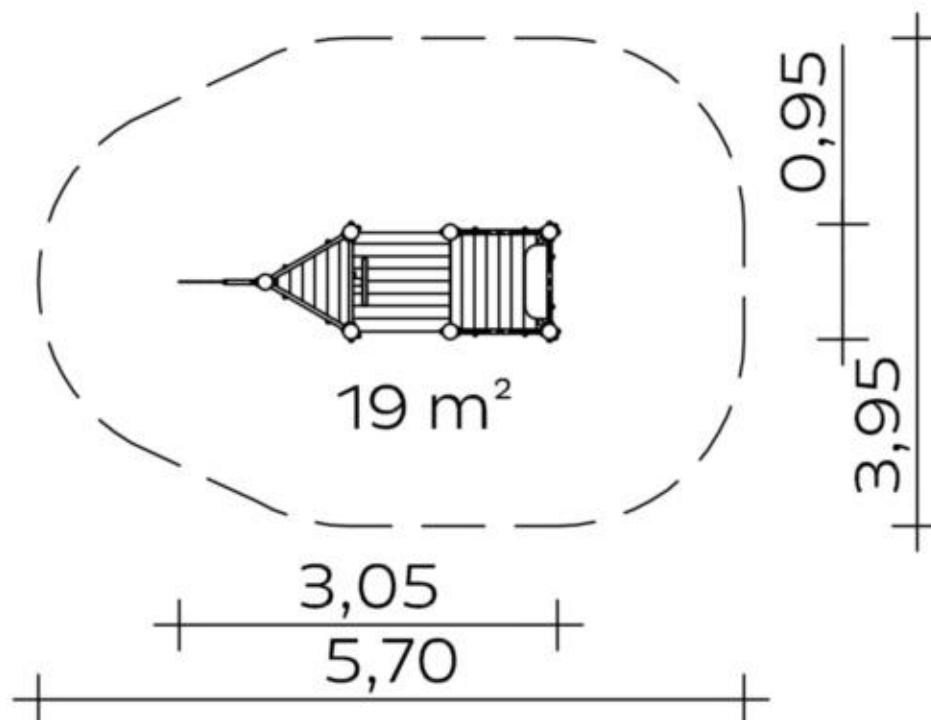







(ohne Maßstab)

Installation

Gerät [m]	L	3,05
	B	0,95
	H	2,00
Mindestraum [m]	L	5,70
	B	3,95
	H	2,00
Aufprallfläche [m ²]		19,00
freie Fallhöhe [m]		0,50
Anzahl Monteure		2
Montagezeit [Std]		2
Hebezeug		Nein
Einzelgewicht [kg]		25
Gesamtgewicht [kg]		275

Nutzung

Einsatzgebiete	öffentliche Spielplätze			
Aktivitäten	Soziale Aktivität			
	Bewegungsaktivität			
Altersgruppen	2+			
Anzahl Benutzer	5			
Podesthöhen [m]	0,20			
Inklusion	Begegnungsmöglichkeit		Dramaspiel	
	Einzelspiele		Erforschendes Spiel	
	Gruppenspiele		Kommunikation	
	Paralleles Spielen			

Fundamente

L [m]	B [m]	H [m]	Vol [m ³]	Anzahl
0,40	0,40	0,40	0,064	7
			0,448	7

Spielgerät **Kutter**
 Artikelnummer **020282500**

Varianten

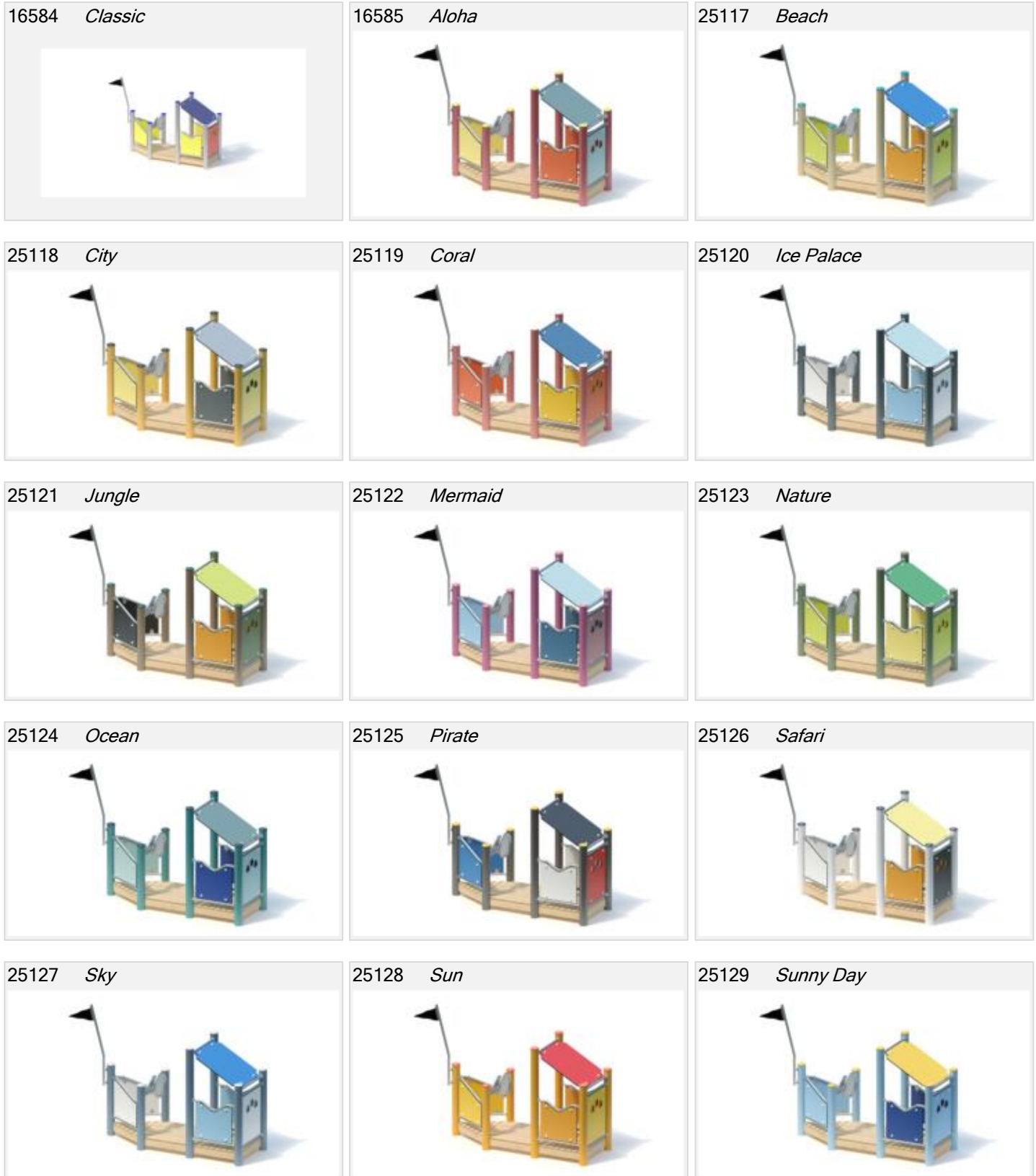

Spielgerät **Kutter**
Artikelnummer **020282500**

Varianten

25130 *Sweden*

