

Spielgerät **Actio 287**
Artikelnummer **027287000**

Produktbeschreibung (Seite 1)

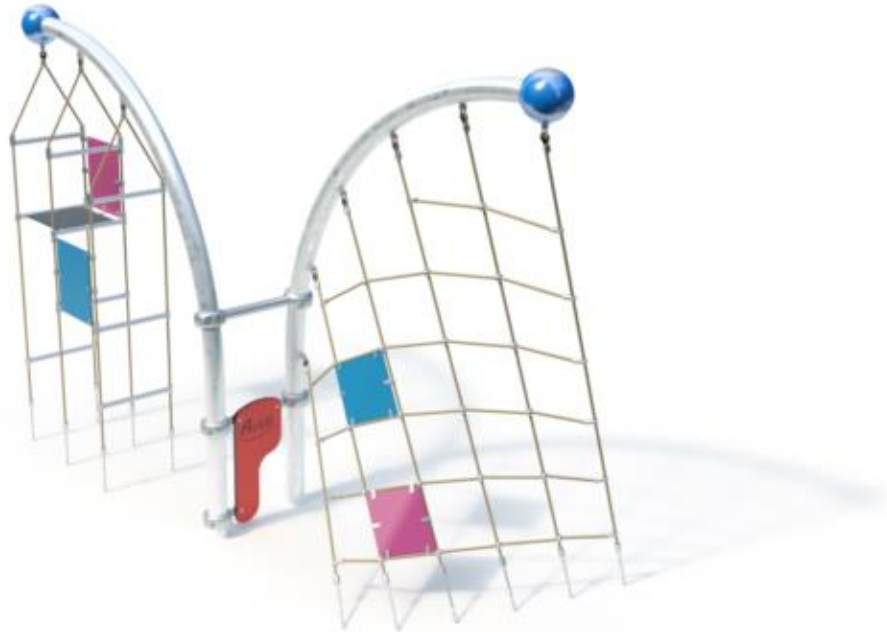

Arc 90° Climbing Cube

- Rohrbogen aus Stahl, feuerverzinkt, Ø 114 x 3,6 mm (optional pulverbeschichtet in RAL-Farbe nach Wahl)
- Kugel aus Aluminium, Ø 250 mm, pulverbeschichtet in RAL-Farbe nach Wahl
- Drehteil, Ø 40 x 11,9 mm, mit Gleitlagerbuchse IGUS (Kunststoff)

Arc 90° Twister

- Rohrbogen aus Stahl, feuerverzinkt, Ø 114 x 3,6 mm (wahlweise pulverbeschichtet in RAL-Farbe nach Wahl)
- Kugel aus Aluminium, Ø 250 mm, pulverbeschichtet in RAL-Farbe nach Wahl
- Drehteil, Ø 40 x 11,9 mm, mit Gleitlagerbuchse IGUS (Kunststoff)

Climbing Cube

- Polypropylen-Seil (Ø 16 mm), 6-litzig, mit verzinkter Stahleinlage
- Gummimatten (8 mm), PAK-frei und 4-fach textildbewehrt
- Befestigungsglasche für Gummimatte, Klemmrohr (Ø 34 x 8,5 mm) verschweißt mit Blech (30 x 68 mm)
- Quer-Klemmrohr, verschweißte Edelstahlkonstruktion bestehend aus Rohr (Ø 33,7 x 2 mm) verschweißt mit Klemmrohr (Ø 34 x 8,5 mm)
- Bodenbefestigung, Edelstahlketten (Ø 7 mm) verschweißt mit Kettenadapter (Ø 34 x 8,5 mm) am oberen Ende, unten im Fundament verschraubt
- Anschluss an Arc 90° durch Schäkel, Ø 10 mm

Twister

- Polypropylen-Seil (Ø 16 mm), 6-litzig, mit verzinkter Stahleinlage
- Kreuzverbindungen und T-Verbindungselemente im Seilnetz aus Aluminium
- Gummimatten (8 mm), PAK-frei und 4-fach textildbewehrt
- Befestigung Gummimatte durch U-Bügel (Edelstahl)
- Bodenbefestigung, Edelstahlketten (Ø 7 mm) verschweißt mit Kettenadapter (Ø 34 x 8,5 mm) am oberen Ende, unten im Fundament verschraubt
- Anschluss an Arc 90° durch Schäkel, Ø 10 mm

Actio Schild

Spielgerät **Actio 287**
Artikelnummer **027287000**

Produktbeschreibung (Seite 2)

- Actio Schild aus höchst witterungsbeständiger farbigen HPL-Schichtstoffplatte mit Kennzeichnung "Actio", 20 mm. Anbindung durch Schellen aus Aluminium (wahlweise pulverbeschichtet in RAL-Farbe nach Wahl)

Spielgerät **Actio 287**
 Artikelnummer **027287000**

<https://kaiser-kuehne.com/product/actio-287/>

Produktdaten

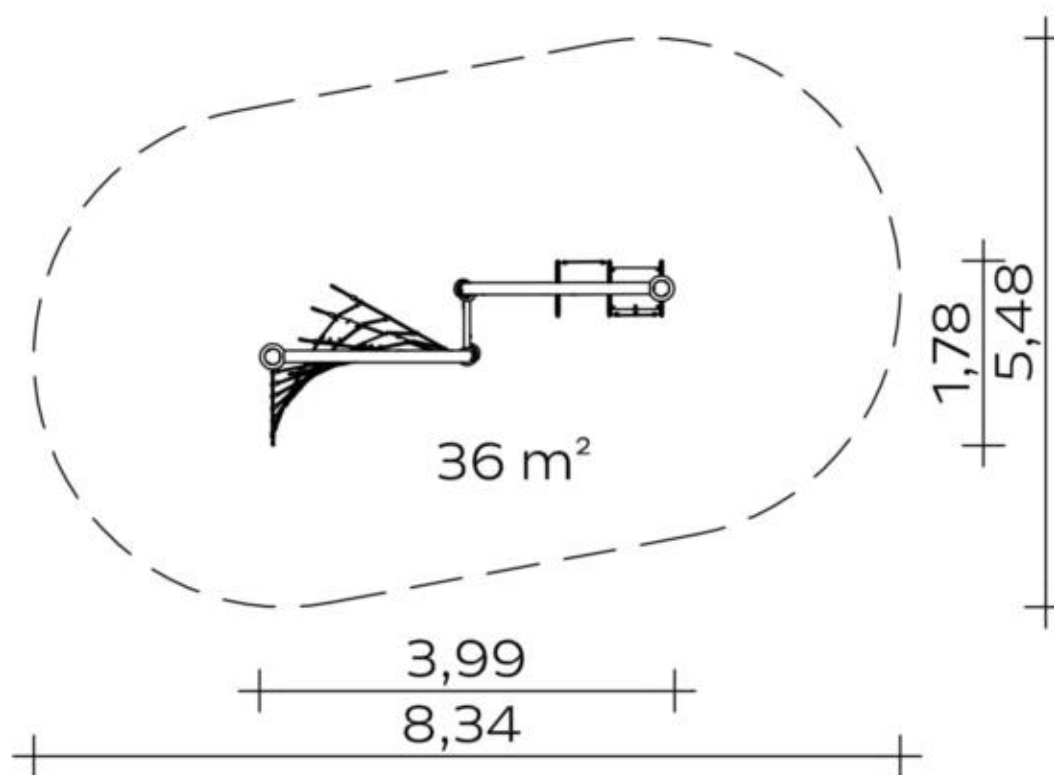

(ohne Maßstab)

Installation

Gerät [m]	L	4,00
	B	1,75
	H	2,93
Mindestraum [m]	L	8,55
	B	5,43
	H	2,93
Aufprallfläche [m ²]		36,00
freie Fallhöhe [m]		2,86
Anzahl Monteure		2
Montagezeit [Std]		3
Hebezeug	Nein	
Einzelgewicht [kg]		67
Gesamtgewicht [kg]		205

Nutzung

Einsatzgebiete	öffentliche Spielplätze
Aktivitäten	
Altersgruppen	5+
Anzahl Benutzer	12

Inklusion















Einzelspiele	<input type="checkbox"/>	Erforschendes Spiel	<input type="checkbox"/>
Gleichgewicht	<input type="checkbox"/>	Gruppenspiele	<input type="checkbox"/>
Höhenerfahrung	<input type="checkbox"/>	Koordination	<input type="checkbox"/>
Paralleles Spielen	<input type="checkbox"/>		

Fundamente

L [m]	B [m]	H [m]	Vol [m ³]	Anzahl
1,20	0,70	0,50	0,420	1
1,70	1,00	0,50	0,850	1
2,50	0,30	0,50	0,375	1
			1,645	3

Spielgerät **Actio 287**
 Artikelnummer **027287000**

Varianten

<p>16870 <i>Classic</i></p> 	<p>16871 <i>Coral</i></p> 	<p>26789 <i>Aloha</i></p> 
<p>26790 <i>Beach</i></p> 	<p>26791 <i>City</i></p> 	<p>26792 <i>Ice Palace</i></p> 
<p>26793 <i>Jungle</i></p> 	<p>26794 <i>Mermaid</i></p> 	<p>26795 <i>Nature</i></p> 
<p>26796 <i>Ocean</i></p> 	<p>26797 <i>Pirate</i></p> 	<p>26798 <i>Safari</i></p> 
<p>26799 <i>Sky</i></p> 	<p>26800 <i>Sun</i></p> 	<p>26801 <i>Sunny Day</i></p> 

Spielgerät **Actio 287**
Artikelnummer **027287000**

Varianten

26802 *Sweden*

