

Spielgerät **Gerätekombination**
Artikelnummer **021166700**

Produktbeschreibung (Seite 1)



Standpfosten

Standpfosten aus Robinenschichtholz, zylindrisch gefräst, Ø 120 mm. Ungeschützte Hirnholzflächen sind mit nicht lösbaren Pfostenkappen aus Edelstahl abgedeckt.

Rohrstandfuß aus Edelstahl zur Fundamentierung und Aufständigung von Robinien-Rundholzpfosten, Ø 120 mm, unterhalb der Spielebene.

Podestboden

Podestboden aus Brettern, 30 mm dick und umlaufenden Kantholzunterzügen 45 x 100 mm. Die getrockneten Schnitthölzer aus Robinie sind gehobelt, gefast und frei von Faulästen. Kraftschlüssige Bodenbefestigung durch spezielle Edelstahlwinkel mit einer durchgehenden Bolzenverschraubung.

Anbauteile

- Bügelgeländer, abrollverhindernd, aus Edelstahlrohr, Ø 33,7 x 2 mm
- Stufengeländer, aus Edelstahlrohr, Ø 33,7 x 2 mm, für stufenförmig angeordnete Podestböden
- Holzbrüstung aus Robinie, 125 x 30 mm, Befestigung zwischen Edelstahlrohren Ø 33,7 x 2 mm
- Rechenschieber mit Elementen aus Polyamid, Ø 80 mm, auf Achsen aus verschweißtem Edelstahlrohr, Ø 20 mm
- Glücksradwand aus HPL-Schichtstoffplatte
- Anbau-Treppe mit Trittstufen aus Robinie 170 x 45 mm, aufgeschraubt auf Edelstahlrahmen Ø 33,7 x 2 mm, Steigungshöhe der Stufen 133 mm
- Treppenbrüstung aus Robinie, Befestigung zwischen Edelstahlrohren, Ø 33,7 x 2 mm
- Kraxelwand aus Robinienholz mit aufgesetzten Kletterelementen aus HPL-Schichtstoffplatte
- Kriechtunnel, Ø 56 cm, Edelstahlblech 2,5 mm
- Turmdach, Neigung 80°, aus höchst witterungsbeständiger HPL-Schichtstoffplatte, 13 mm
- Turmfahne, gewellt
- Anbau-Muldenrutsche, 0,60 m breit, einteilige Edelstahlkonstruktion, Blechdicke 2,5 mm, mit abrollverhindernder Absturzicherung über dem Einsitzteil

Bitte beachten Sie für Ihre Planung, dass Edelstahl-Rutschen aufgrund der möglichen Aufheizung der Rutschfläche nach Nord-Ost ausgerichtet werden oder im Halbschatten von Bäumen stehen.

Spielgerät **Gerätekombination**
Artikelnummer **021166700**

Produktbeschreibung (Seite 2)

Metallbauteile: Edelstahl. Das Robinienholz wird mit einem wasserabweisenden, atmungsaktiven Schutzanstrich versehen. Neben dem Schutz vor Feuchtigkeit reduziert diese Behandlung die Rissbildung. Die modularen Anbauteile leiten ihre Kräfte über eine spezielle Adapterbefestigung direkt in die Standpfosten ein. Die Schraubverbindungen sind durch Abdeckkappen gegen unbefugtes Lösen gesichert.

Spielgerät

Gerätekombination

Artikelnummer

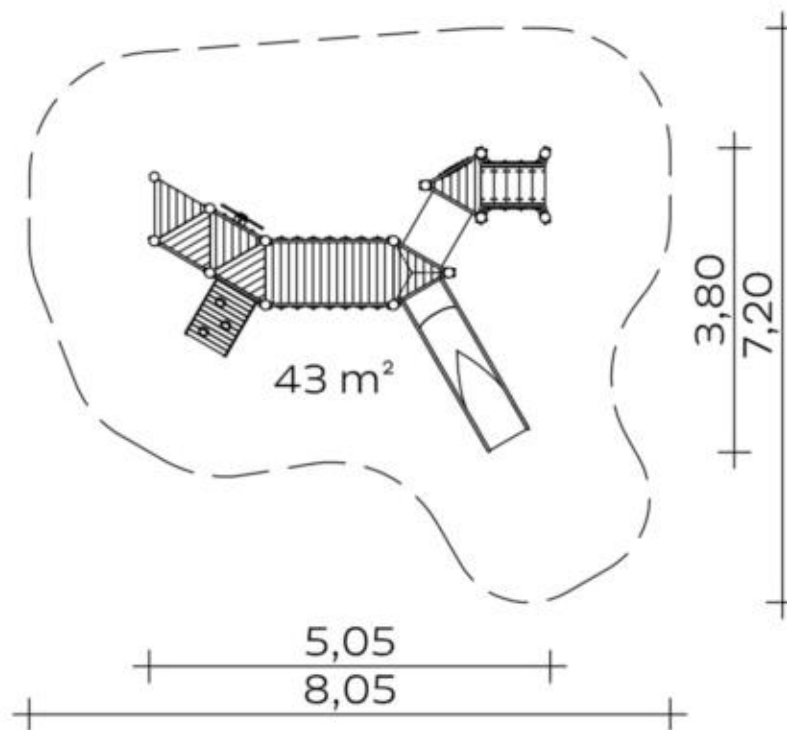
021166700<https://kaiser-kuehne.com/product/geraetekombination-38/>**Produktdaten**

(ohne Maßstab)

Installation

Gerät [m]	L	5,05
	B	3,80
	H	4,05
Mindestraum [m]	L	8,05
	B	7,20
	H	4,05
Aufprallfläche [m²]		43,00
freie Fallhöhe [m]		1,55
Anzahl Monteure		2
Montagezeit [Std]		8
Hebezeug		Nein
Einzelgewicht [kg]		70
Gesamtgewicht [kg]		820

Fundamente















L [m]	B [m]	H [m]	Vol [m³]	Anzahl
0,40	0,40	0,40	0,064	14
0,30	0,30	0,40	0,036	2
0,75	0,40	0,40	0,120	1
			1,088	17

Nutzung

Einsatzgebiete	öffentliche Spielplätze	
Aktivitäten	Bewegungsaktivität	Rutschen
Altersgruppen	2+	
Anzahl Benutzer	15	
Rutschhöhen [m]	0,90	
Podesthöhen [m]	0,20 0,40 0,60 0,80	
Inklusion	Begegnungsmöglichkeit	<input checked="" type="checkbox"/> Dramaspiel
	Einzelspiele	<input checked="" type="checkbox"/> Erforschendes Spiel
	Funktionelles Spielen	<input checked="" type="checkbox"/> Geschwindigkeit
	Gruppenspiele	<input checked="" type="checkbox"/> Höhenerfahrung
	Koordination	<input checked="" type="checkbox"/> Paralleles Spielen
		<input type="checkbox"/>

Spielgerät **Gerätekombination**
 Artikelnummer **021166700**

Varianten

<p>16638 <i>Classic</i></p> 	<p>16639 <i>Mermaid</i></p> 	<p>25480 <i>Aloha</i></p> 
<p>25481 <i>Beach</i></p> 	<p>25482 <i>City</i></p> 	<p>25483 <i>Coral</i></p> 
<p>25484 <i>Ice Palace</i></p> 	<p>25485 <i>Jungle</i></p> 	<p>25486 <i>Nature</i></p> 
<p>25487 <i>Ocean</i></p> 	<p>25488 <i>Pirate</i></p> 	<p>25489 <i>Safari</i></p> 
<p>25490 <i>Sky</i></p> 	<p>25491 <i>Sun</i></p> 	<p>25492 <i>Sunny Day</i></p> 

Spielgerät **Gerätekombination**
Artikelnummer **021166700**

Varianten

25493 *Sweden*

