

Spielgerät **Kombirutsche 1,00**
Artikelnummer **041146500**

Produktbeschreibung (Seite 1)



Standpfosten

Standpfosten aus Edelstahl, Ø 12 cm mit nicht lösbaren Pfostenkappen aus Edelstahl abgedeckt.

Podestboden

Podestboden aus Brettern, 30 mm dick und umlaufenden Kantholzunterzügen 45 x 100 mm. Die getrockneten Schnitthölzer aus Robinie sind gehobelt, gefast und frei von Faulästen. Kraftschlüssige Bodenbefestigung durch spezielle Edelstahlwinkel mit durchgehender Bolzenverschraubung.

Anbauteile

- Holzbrüstung aus Robinie, 125 x 30 mm, Befestigung zwischen Edelstahlrohren Ø 33,7 x 2 mm
- Bügelgeländer, abrollverhindernd, aus Edelstahlrohr, Ø 33,7 x 2 mm
- Kraxelwand aus Robinienholz mit aufgesetzten Kletterelementen aus HPL-Schichtstoffplatte
- Giebeldach, Neigung 45°, aus höchst witterungsbeständiger HPL-Schichtstoffplatte, 13 mm/königsblau, Befestigung an Dachrahmen aus Edelstahlrohr Ø 33,7 x 2 mm
- Anbau-Muldenrutsche, 0,60 m breit, einteilige Edelstahlkonstruktion, Blechdicke: 2,5 mm, mit abrollverhindernder Absturzsicherung über dem Einsitzteil

Bitte beachten Sie für Ihre Planung, dass Edelstahl-Rutschen aufgrund der möglichen Aufheizung der Rutschfläche nach Nord-Ost ausgerichtet werden oder im Halbschatten von Bäumen stehen.

Metallbauteile: Edelstahl. Das Robinienholz wird mit einem wasserabweisenden, atmungsaktiven Schutzanstrich versehen. Neben dem Schutz vor Feuchtigkeit reduziert diese Behandlung die Rissbildung. Die modularen Anbauteile leiten ihre Kräfte über eine spezielle Adapterbefestigung direkt in die Standpfosten ein. Die Schraubverbindungen sind gegen unbefugtes Lösen gesichert.

Spielgerät **Kombirutsche 1,00**

Artikelnummer

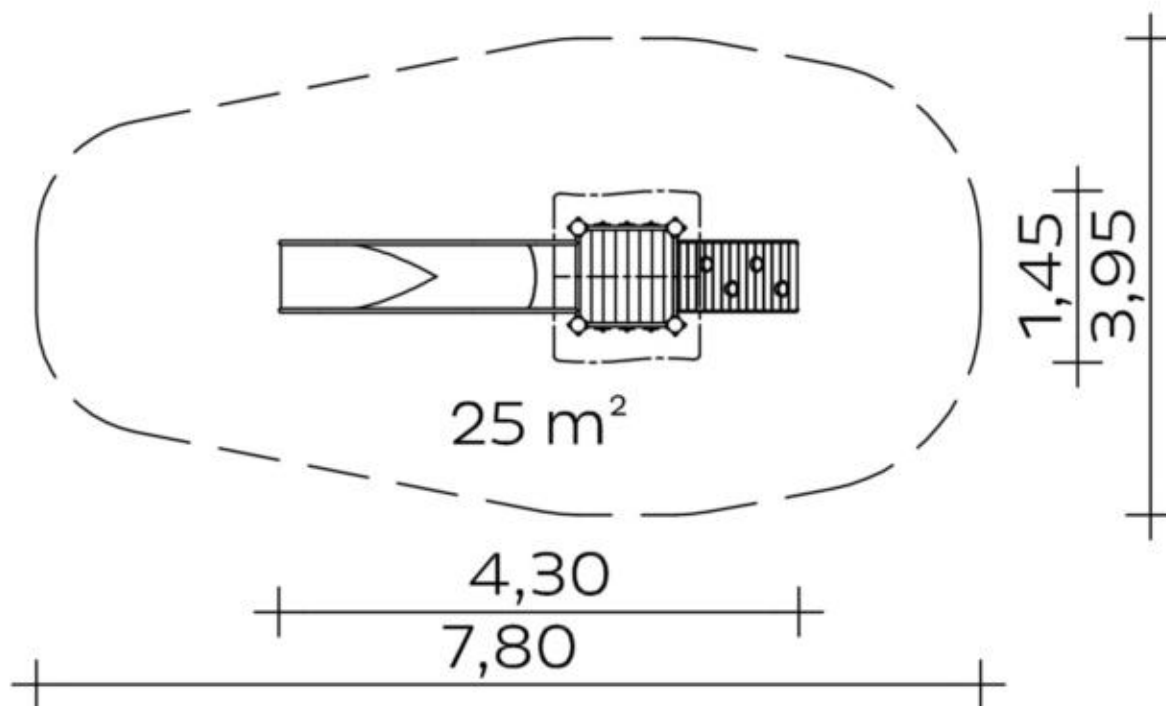
041146500
<https://kaiser-kuehne.com/product/kombirutsche-100-2/>
Produktdaten

(ohne Maßstab)

Installation

Gerät [m]	L	4,30
	B	1,45
	H	3,05
Mindestraum [m]	L	7,80
	B	3,95
	H	2,00
Aufprallfläche [m ²]		25,00
freie Fallhöhe [m]		1,10
Anzahl Monteure		2
Montagezeit [Std]		3
Hebezeug		Nein
Einzelgewicht [kg]		85
Gesamtgewicht [kg]		290

Nutzung













Einsatzgebiete	öffentliche Spielplätze	
Aktivitäten	Klettern	Bewegungsaktivität
	Rutschen	
Altersgruppen	3+	
Anzahl Benutzer	5	
Rutschhöhen [m]	1,10	
Podesthöhen [m]	1,00	
Inklusion	Einzelspiele	<input checked="" type="checkbox"/> Funktionelles Spielen
	Geschwindigkeit	<input checked="" type="checkbox"/> Gleichgewicht
	Gruppenspiele	<input checked="" type="checkbox"/> Höhenerfahrung
		<input type="checkbox"/>

Fundamente

L [m]	B [m]	H [m]	Vol [m ³]	Anzahl
0,30	0,30	0,40	0,036	2
0,40	0,40	0,40	0,064	4
0,75	0,40	0,40	0,120	1
			0,448	7

Spielgerät **Kombirutsche 1,00**
 Artikelnummer **041146500**

Varianten

<p>17303 <i>Classic</i></p> 	<p>17304 <i>Mermaid</i></p> 	<p>28017 <i>Aloha</i></p> 
<p>28018 <i>Beach</i></p> 	<p>28019 <i>City</i></p> 	<p>28020 <i>Coral</i></p> 
<p>28021 <i>Ice Palace</i></p> 	<p>28022 <i>Jungle</i></p> 	<p>28023 <i>Nature</i></p> 
<p>28024 <i>Ocean</i></p> 	<p>28025 <i>Pirate</i></p> 	<p>28026 <i>Safari</i></p> 
<p>28027 <i>Sky</i></p> 	<p>28028 <i>Sun</i></p> 	<p>28029 <i>Sunny Day</i></p> 

Spielgerät **Kombirutsche 1,00**
Artikelnummer **041146500**

Varianten

28030 *Sweden*

