

Spielgerät **Wasserspielanlage**
Artikelnummer **034680500**

Produktbeschreibung (Seite 1)

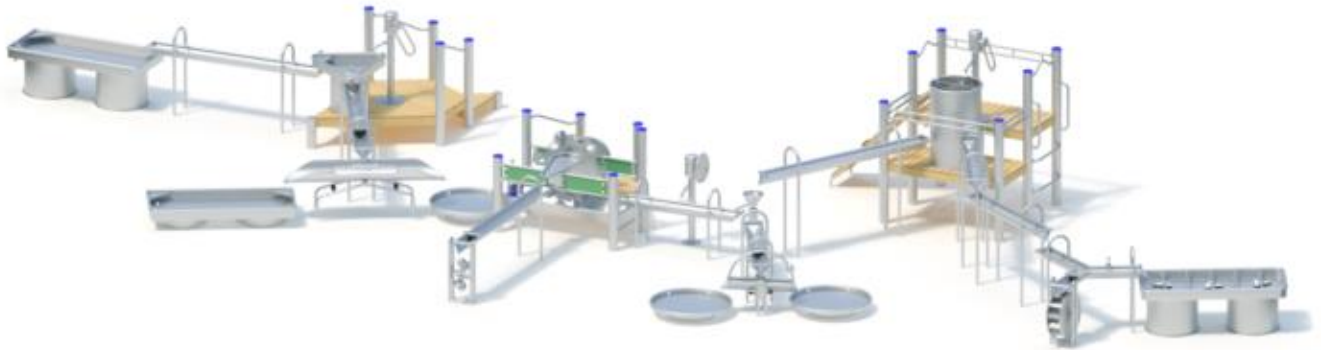

Standpfosten

Standpfosten aus Edelstahlrohr Ø 120 mm, mit nicht lösbaren Pfostenkappen aus Edelstahl abgedeckt.
Bündig mit dem Podest abschließende Standpfosten sind mit angeschweißten Ronden aus Edelstahl abgedeckt.

Podestboden

Podestboden aus Brettern, 30 mm dick und umlaufenden Kantholzunterzügen 45 x 100 mm. Die getrockneten Schnitthölzer aus Robinie sind gehobelt, gefast und frei von Faulästen. Kraftschlüssige Bodenbefestigung durch spezielle Edelstahlwinkel mit einer durchgehenden Bolzenverschraubung. Pumpenpodest mit profiliertem Edelstahlblech.

Anbauteile

- Bügelgeländer abrollverhindernd, aus Edelstahlrohr, Ø 33,7 x 2 mm
- Tandemgeländer aus Edelstahlrohr, Ø 33,7 x 2 mm
- Klettersprosse (gekröpft) aus Edelstahlrohr, Ø 33,7 x 2 mm
- senkrechter Handgriff als Aufstiegshilfe aus Edelstahlrohr, Ø 33,7 x 2 mm
- Stufengeländer aus Edelstahlrohr, Ø 33,7 x 2 mm

Wasserpumpe Artikel Nr. 033130001 bzw. 033131001

Saugrohranschluss 1 ¼ Zoll (Leitungsdurchmesser mind. ¾ Zoll), verschweißte Edelstahlkonstruktion, gekapseltes Pumpengehäuse, Pumpenmechanik mit Wälz- und Gleitlagerung, Oberes Pumpengehäuse mit Schwengel bzw. Handrad **muss** z.B. während der Frostperiode entfernt werden, Verschlussdeckel („Überwinterungsplatte“) für das verbleibende Pumpenunterteil wird mitgeliefert.

Bitte beachten Sie:

Bei Anschluss der Wasserpumpe an eine Druckwasserleitung wird die K&K Ventilkombination (Art.Nr. 0-33190-000 oder 0-33195-000) benötigt.

Bei beabsichtigter, zeitweiliger Unterbrechung der Wasserversorgung (Zeitschaltuhr o.ä.) baut sich bei weiterer Pumpenbetätigung ein Unterdruck im Leitungssystem auf, der zum Rückschlagen des Pumpschwengels führt. Es ist daher zwingend erforderlich, die Betätigung des Pumpschwengels zu verhindern (beispielsweise durch Einsatz des Pumpenschlosses Artikelnummer 1040639).

Spielgerät **Wasserspielanlage**
Artikelnummer **034680500**

Produktbeschreibung (Seite 2)

Beachten Sie dabei zusätzlich die in der Montageanleitung angegebenen Rahmendaten (Abstände, Durchmesser der Leitungen etc.); diese erhalten Sie auf Anfrage bei K&K oder direkt als PDF von unserer Web-Site unter www.kaiser-kuehne.com.

Flanschrohr

Flanschrohr zum Anschrauben an K&K Wasserpumpe bzw. Wasserzapfstelle.
Zum Einbetonieren unterhalb der Spielebene.

Y-Rinne

Y- förmige Wasserrinne mit einem Einlauf-Bereich und zwei Ausläufen, Blechstärke: min. 2 mm / Rohr Ø 38 mm

Wasserrad Ø 0,60 m

Wasserrad bestehend aus 12 Schaufeln, an der Stirnseite flächig abgekantet und durch Seitenwände eingeschlossen.
Radlagerung mit Wälzlagern, Blechstärke 2,5 mm, mit Aufständering, Rohr Ø 38 mm, vorbereitet zur Aufnahme der Wasserrinne.

Wasserrinne

Verschweißte Edelstahlkonstruktion. Blechdicke: min. 2 mm / Rohr Ø 38 mm. Abgeschrägter Auslauf.
Stufenlose Neigung zum Einbau für das erforderliche Gefälle für den Zu- und Ablauf des Wassers durch zusätzliche Aufständering.

Stauklappe

Stauklappe für K&K Wasserrinnen, frei positionierbar, Handgriff aus Edelstahl, Blatt aus Gummi mit Gewebeeinlage

Mühlrad

Verschweißte Edelstahlkonstruktion, 6 Halbkugeln mit Kantenschutz, Radlagerung mit Wälzlagern

Verteilertrichter

Drehbarer Trichter aus Edelstahl mit geneigtem Auslaufrohr zur Wasserverteilung, stufenlos schwenkbar um 360°, zur Befestigung am Standpfosten aus Edelstahlrohr Ø 120 x 3 mm

Schöpfrad

Schöpfrad aus Edelstahl Blechdicke: min. 2,5 mm / Rohr Ø 38 mm, inklusive Stauwanne und Ablaufschale, farbige HPL-Elemente

Wasserreservoir

Verschweißte Edelstahlkonstruktion mit 2 Wasserablaufrohren, Sicherheits-Abdeckgitter, Gummikegelverschluss mit Arretierung zur restlosen Wasserentnahme, Blechdicke: 2,5 mm/Rohr Ø 38 mm, Verankerung am Flanschring

Wassertisch

Verschweißte Edelstahlkonstruktion mit einem Wasserablaufrohr und vier Ablageflächen. Gummikegelverschluss mit Arretierung zur restlosen Wasserentnahme. Blechdicke: 2 mm / Rohr Ø 38 mm

Matschplatte

Verschweißte Edelstahlkonstruktion mit 6 Wasserablauföffnungen, Blechdicke: 2,5 mm / 2 mm / Rohr Ø 38 mm, Verankerung am Flanschring

Wasserverteiltisch

Verschweißte Edelstahlkonstruktion mit 2 Wasserablaufrohren, Gummikegelverschluss mit Arretierung zur restlosen Wasserentnahme, Blechdicke: min. 2 mm/ Rohr Ø 38 mm

Verteilerrinne

Verschweißte Edelstahlkonstruktion mit einstellbarer, stoßgedämpfter Kippmechanik zur Zweibege-Wasserverteilung, mit Aufständering und Wasserrinne mit Kantenschutzrohr Ø 38 x 2 mm
Blechdicke 2,5 mm

Spielgerät **Wasserspielanlage**
Artikelnummer **034680500**

Produktbeschreibung (Seite 3)

Wasserwaage

Verschweißte Edelstahlkonstruktion mit einstellbarer, stoßgedämpfter Kippmechanik zur Zweizeige-Wasserverteilung, Blechdicke: 2,5 mm Rohr: Ø 20 mm und Ø 38 mm

Wirbeltisch

Verschweißte Edelstahlkonstruktion mit 1 Wasserablauföffnung und 5 Stck. verstellbaren HPL-Prismen als Strömungshindernisse, Blechdicke: min. 2 mm, Verankerung am Flanschring

Spielgerät **Wasserspielanlage**
 Artikelnummer **034680500**

<https://kaiser-kuehne.com/product/wasserspielanlage-37/>

Produktdaten

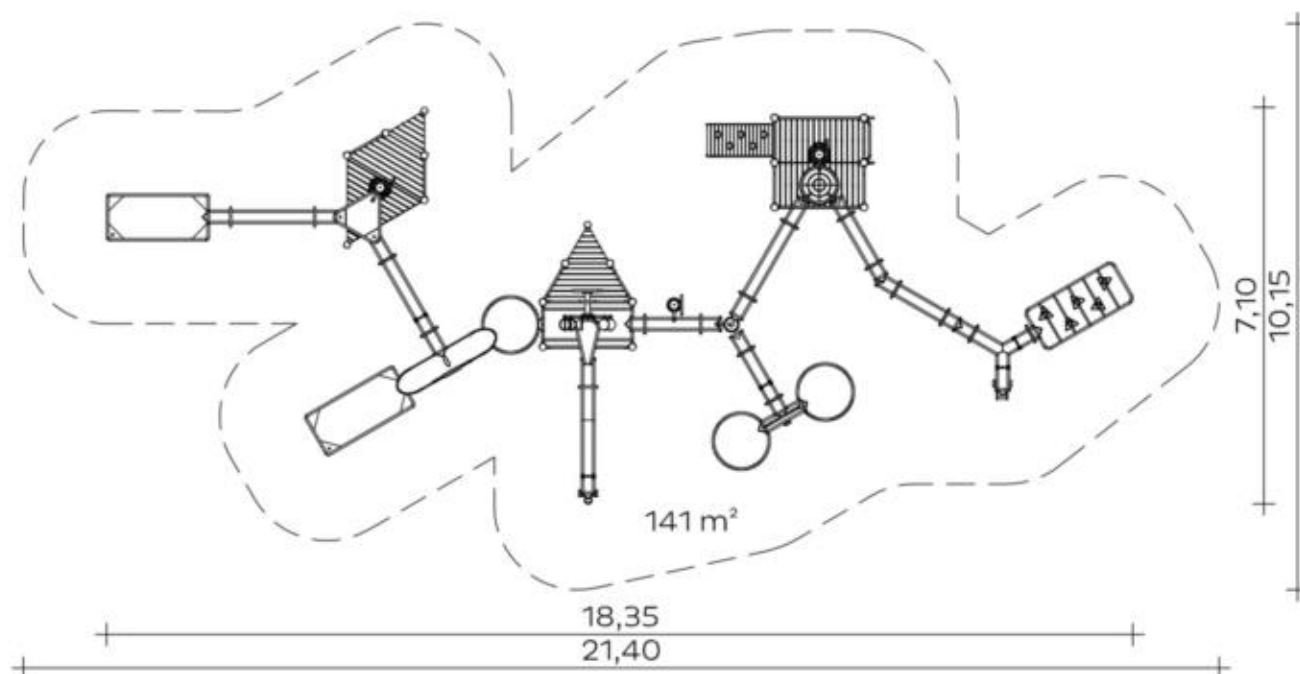

(ohne Maßstab)

Installation

Gerät [m]	L	18,35
	B	7,10
	H	2,37
Mindestraum [m]	L	21,40
	B	10,15
	H	2,37
Aufprallfläche [m²]		141,00
freie Fallhöhe [m]		1,30
Anzahl Monteure		3
Montagezeit [Std]		40
Hebezeug	Nein	
Einzelgewicht [kg]		88
Gesamtgewicht [kg]		2.030

Fundamente

L [m]	B [m]	H [m]	Vol [m³]	Anzahl
0,40	0,40	0,40	0,064	20
0,50	0,50	0,50	0,125	18
0,70	0,50	0,50	0,175	1
0,50	0,50	0,40	0,100	2
0,30	0,30	0,40	0,036	2
				3,977
				43

Nutzung

Einsatzgebiete **öffentliche Spielplätze**

Aktivitäten **Manuelle Aktivität**

Altersgruppen **2+**

Anzahl Benutzer **63**

Podesthöhen [m] **0,20 0,40 0,80 1,20**

Inklusion

Dramaspiel



Einzelspiele



Erforschendes Spiel



Feinmotorik



Fühlen



Funktionelles Spielen



Gleichgewicht



Gruppenspiele



Höhenerfahrung



Kommunikation



Koordination



Paralleles Spielen



Selbstwahrnehmung



Tasten



Spielgerät **Wasserspielanlage**
Artikelnummer **034680500**

Varianten

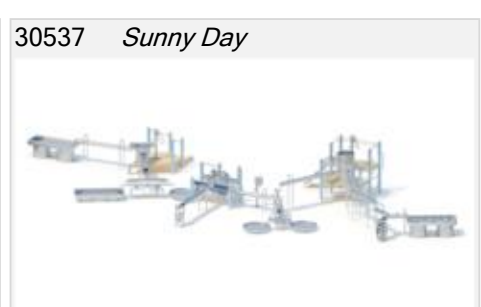
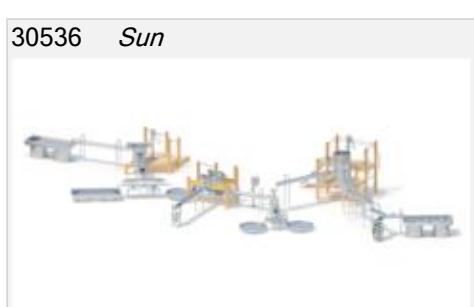
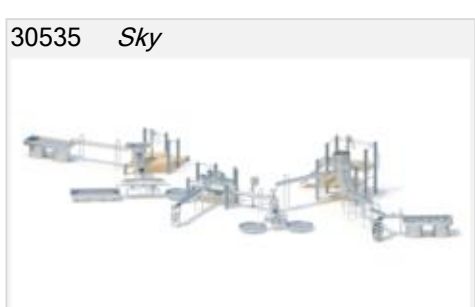
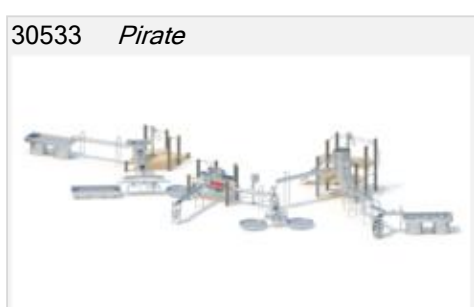
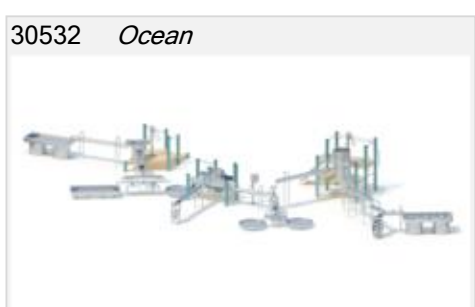
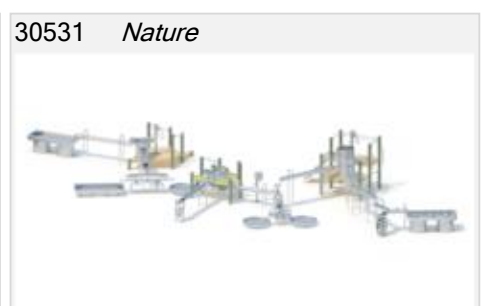
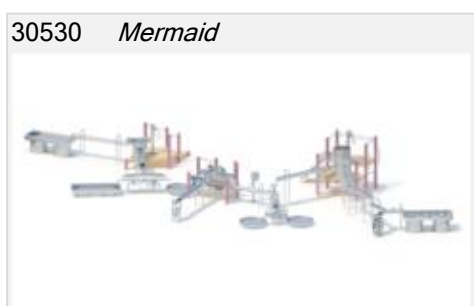
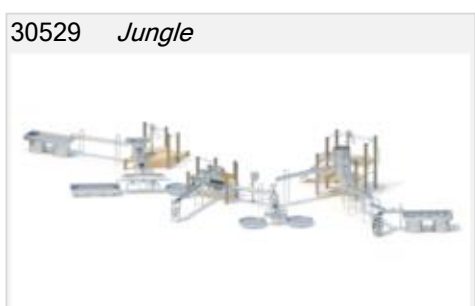
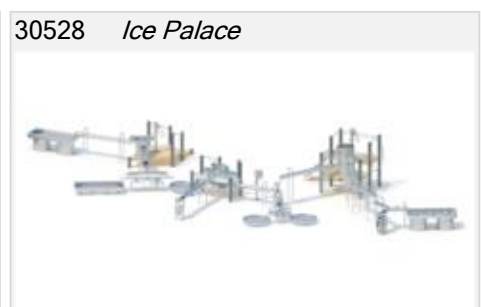
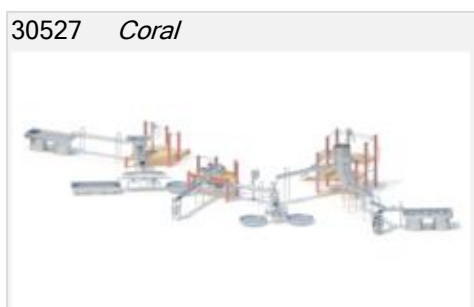
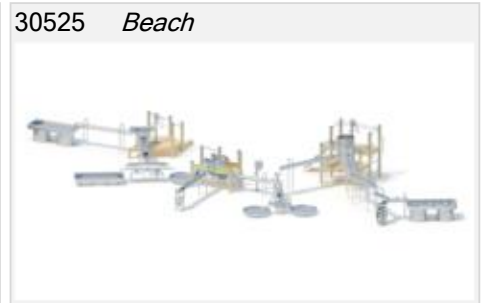
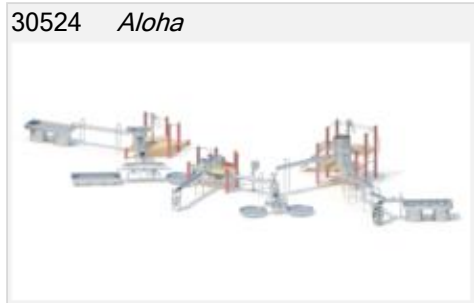

Spielgerät **Wasserspielanlage**
Artikelnummer **034680500**

Varianten

30538 *Sweden*

