

Spielgerät **Gerätekombination**  
Artikelnummer **022134703**

Produktbeschreibung (Seite 1)



#### Standpfosten

Standpfosten aus Robinenschichtholz, zylindrisch gefräst, Ø 120 mm. Ungeschützte Hirnholzflächen sind mit nicht lösbaren Pfostenkappen aus Edelstahl abgedeckt.

Rohrstandfuß aus Edelstahl zur Fundamentierung und Aufständierung von Robinien-Rundholzpfosten, Ø 120 mm, unterhalb der Spielebene.

#### Podestboden

Podestboden aus Brettern, 30 mm dick und umlaufenden Kantholzunterzügen 45 x 100 mm. Die getrockneten Schnitthölzer aus Robinie sind gehobelt, gefast und frei von Faulästen. Kraftschlüssige Bodenbefestigung durch spezielle Edelstahlwinkel mit einer durchgehenden Bolzenverschraubung.

#### Anbauteile

- Bügelgeländer, abrollverhindernd, aus Edelstahlrohr, Ø 33,7 x 2 mm
- Holzbrüstung aus Robinie, 125 x 30 mm, Befestigung zwischen Edelstahlrohren Ø 33,7 x 2 mm
- Klettersprossen aus Edelstahlrohr, Ø 38 mm, verdrehungssicher
- senkrechter Handgriff als Aufstiegshilfe aus Edelstahlrohr, Ø 33,7 x 2 mm
- Sitz aus höchst witterungsbeständiger HPL-Schichtstoffplatte (rot), 20 mm
- Tisch/Markise aus höchst witterungsbeständiger HPL-Schichtstoffplatte (rot/gelb), 20/15 mm
- Wackelbrücke an Tandemtraverse, Laufhölzer aus Robinie Ø 100 mm, Durchtrittschutz aus Robinienholz
- Giebeldach, Neigung 45°, aus höchst witterungsbeständiger HPL-Schichtstoffplatte (braun), 13 mm, Befestigung an Dachrahmen aus Edelstahlrohr Ø 33,7 x 2 mm
- Anbau-Muldenrutsche, 0,60 m breit, einteilige Edelstahlkonstruktion, Blechdicke: 2,5 mm, mit abrollverhindernder Absturzsicherung über dem Einsitzteil

**Bitte beachten Sie für Ihre Planung, dass Edelstahl-Rutschen aufgrund der möglichen Aufheizung der Rutschfläche nach Nord-Ost ausgerichtet werden oder im Halbschatten von Bäumen stehen.**

Metallbauteile: Edelstahl. Das Robinienholz wird mit einem wasserabweisenden, atmungsaktiven Schutzanstrich versehen. Neben dem Schutz vor Feuchtigkeit reduziert diese Behandlung die Rissbildung. Die modularen Anbauteile leiten ihre Kräfte über eine spezielle Adapterbefestigung direkt in die Standpfosten ein. Die Schraubverbindungen sind durch Abdeckkappen gegen

---

Spielgerät            **Gerätekombination**  
Artikelnummer      **022134703**

**Produktbeschreibung**      (Seite 2)

unbefugtes Lösen gesichert.

Spielgerät

**Gerätekombination**

Artikelnummer

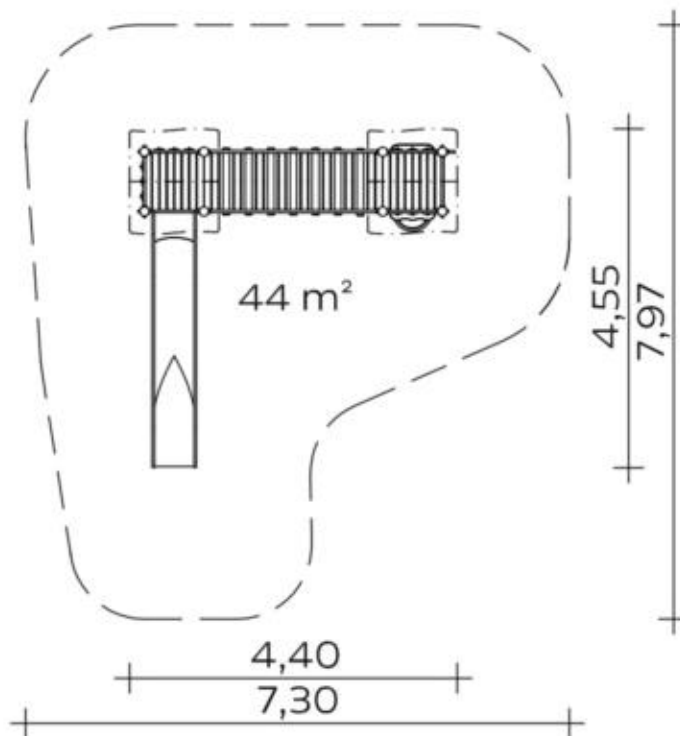
**022134703**<https://kaiser-kuehne.com/product/geraetekombination-57/>**Produktdaten**

(ohne Maßstab)











**Installation**

Gerät [m]	L	4,55
	B	4,40
	H	3,45
Mindestraum [m]	L	7,97
	B	7,30
	H	3,45
Aufprallfläche [m²]		44,00
freie Fallhöhe [m]		1,70
Anzahl Monteure		2
Montagezeit [Std]		8
Hebezeug		Nein
Einzelgewicht [kg]		100
Gesamtgewicht [kg]		730

**Fundamente**

L [m]	B [m]	H [m]	Vol [m³]	Anzahl
0,40	0,40	0,40	0,064	8
0,75	0,40	0,40	0,120	1
			0,632	9

**Nutzung**

Einsatzgebiete	öffentliche Spielplätze	
Aktivitäten	Rutschen	Balancieren
	Bewegungsaktivität	
Altersgruppen	4+	
Anzahl Benutzer	15	
Rutschhöhen [m]	1,70	
Podesthöhen [m]	0,40 1,20 1,60	
Inklusion	Begegnungsmöglichkeit	 Dramaspiel 
	Einzelspiele	 Funktionelles Spielen 
	Geschwindigkeit	 Gleichgewicht 
	Gruppenspiele	 Höhenerfahrung 
	Kommunikation	 Koordination 
	Paralleles Spielen	

Spielgerät **Gerätekombination**  
 Artikelnummer **022134703**

**Varianten**



Spielgerät **Gerätekombination**  
Artikelnummer **022134703**

**Varianten**

25924 *Sweden*

