

Spielgerät **Spielhügel**
Artikelnummer **039010000**

Produktbeschreibung (Seite 1)

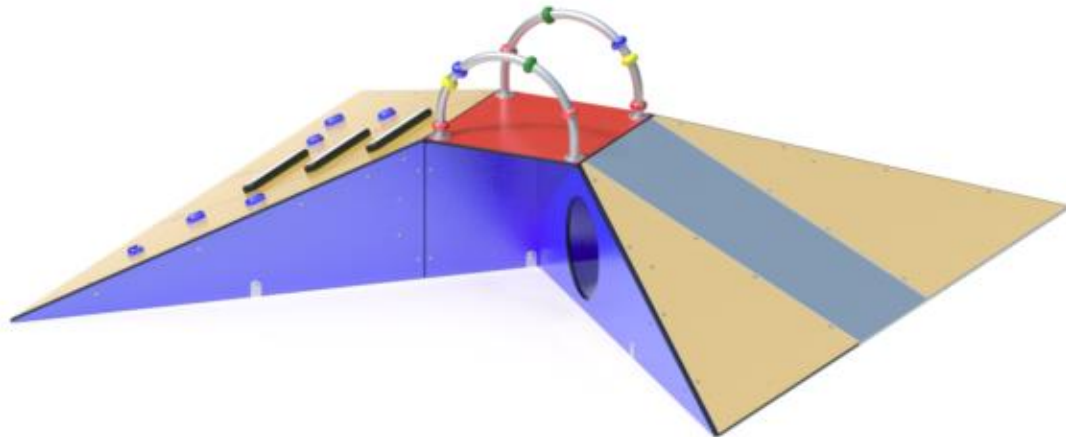

Anbauteile

- Podestboden, Rampe, und Seitenplatten (teilweise mit Krabbelöffnung Ø 410 mm) aus farbigen, höchst witterungsbeständigen HPL-Schichtstoffplatten 10/13 mm.
 - Rutschfläche aus Edelstahlblech 1362,1 x 615,1 x 3 mm
 - Schulklettergriffe aus Polyurethan (PU) mit Stahl-Einsatz zur Befestigung mit Senkkopfschrauben, nach DIN EN 1176-1 (Spielplatznorm) und DIN EN 12572-3 (Kletterwandnorm)
 - Kugelgeländer aus Edelstahlrohr 38 x 2mm, mit ABACUS-Ringen Ø 72 x Ø 40 x 34 aus Polypropylen
 - Klettersprossen aus witterungsbeständiger farbiger HPL-Schichtstoffplatte 30 mm
 - Fundamentanker aus Edelstahlrohr 38 x 2 mm zum Einbetonieren
- Metallbauteile: Edelstahl.

- Optional bieten wir Ihnen gegen Mehrpreis und zur Steigerung des Spielwertes unterschiedliche austauschbare Spielfunktionen an: Cockpit, Zahnräder, Spiegel, Schiebspiel, Schneckenrad, Effektscheibe oder Schiebekugeln an.

Bitte beachten Sie, dass der K&K Spielhügel vorbereitet für die Aufnahme von zwei der o.g. Spielfunktionen ausgeliefert wird. Bitte klären Sie im Auftragsfall, mit welchen Spielfunktionen der K&K Spielhügel ausgestattet werden soll.

Spielgerät **Spielhügel**
 Artikelnummer **039010000**

<https://kaiser-kuehne.com/product/spielhuegel/>

Produktdaten

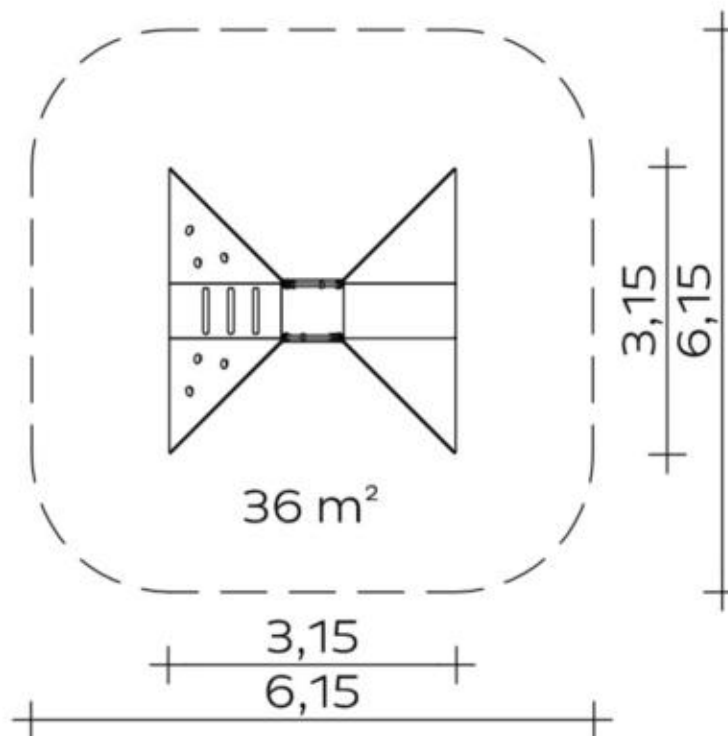

(ohne Maßstab)





Installation

Gerät [m]	L	3,15
	B	3,15
	H	1,00
Mindestraum [m]	L	6,15
	B	6,15
	H	1,00
Aufprallfläche [m ²]		36,00
freie Fallhöhe [m]		0,58
Anzahl Monteure		2
Montagezeit [Std]		3
Hebezeug	Nein	
Einzelgewicht [kg]		20
Gesamtgewicht [kg]		215

Fundamente

L [m]	B [m]	H [m]	Vol [m ³]	Anzahl
1,00	0,20	0,10	0,020	5
			0,100	5

Nutzung

Einsatzgebiete	öffentliche Spielplätze	
Aktivitäten	Rutschen	Klettern
	Soziale Aktivität	Manuelle Aktivität
	Bewegungsaktivität	
Altersgruppen	1+	
Anzahl Benutzer	8	
Podesthöhen [m]	0,58	
Inklusion	Einzelspiele	 Erforschendes Spiel
	Feinmotorik	 Sehen
	Tasten	
		

Spielgerät **Spielhügel**
Artikelnummer **039010000**

Varianten

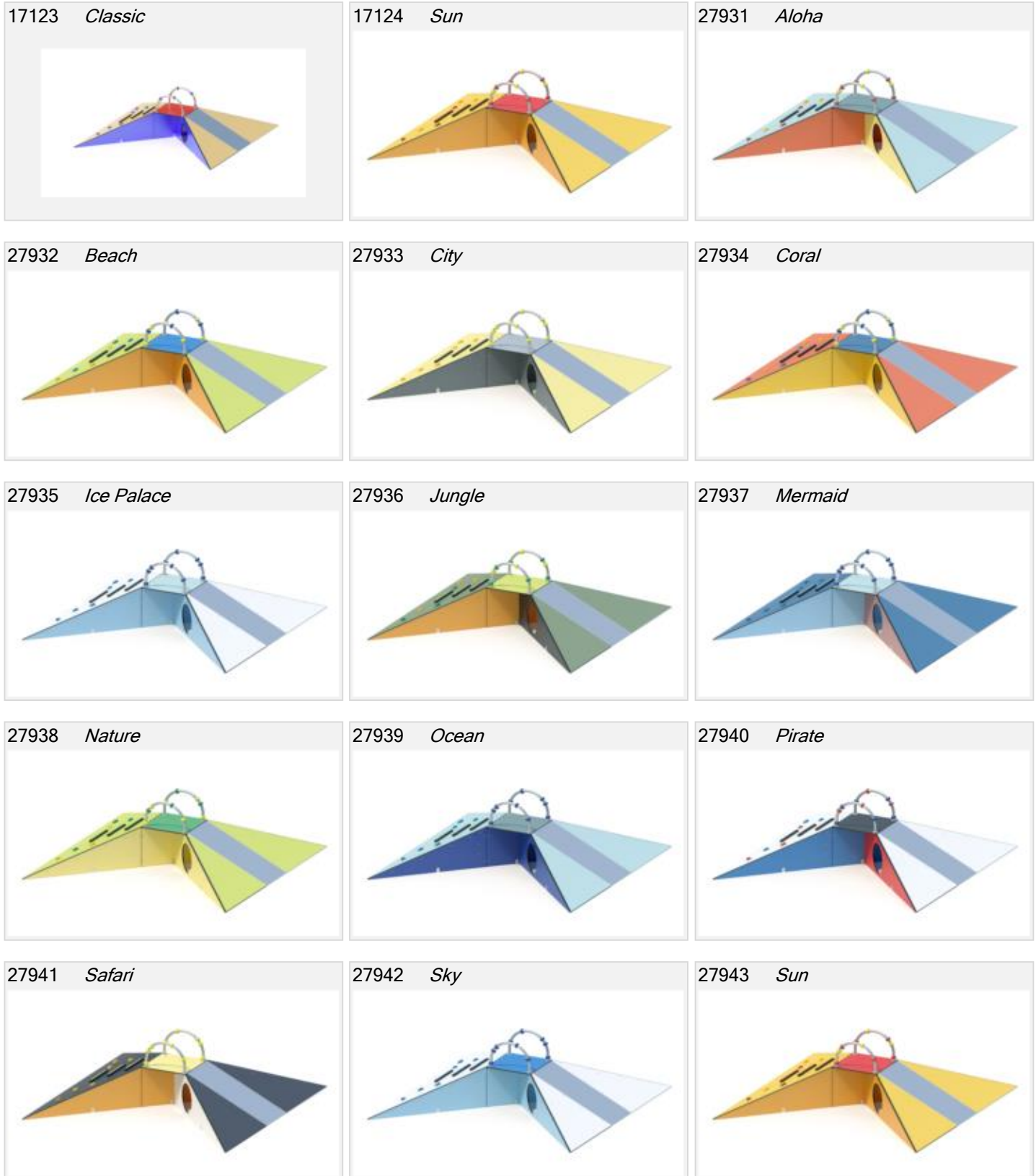

Spielgerät **Spielhügel**
Artikelnummer **039010000**

Varianten

27944 *Sunny Day*



27945 *Sweden*

