

Spielgerät **Hüpfiring**
Artikelnummer **044150000**

Produktbeschreibung (Seite 1)

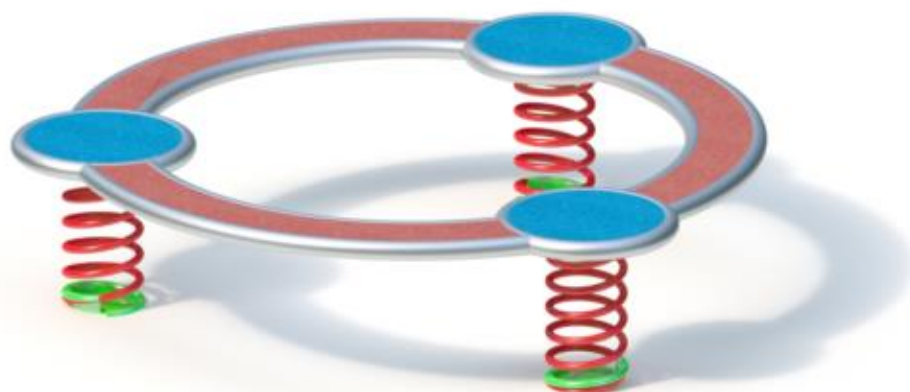

- Gummierter Edelstahlring auf 3 Schraubenfedern montiert (inkl. Bodenanker). **Gummigranulat-Farbe wahlweise.**
- Wippfeder: Spezialfederdraht Ø 20 mm

Bitte beachten Sie

Die Aufprallfläche rund um das Spielgerät muss ein angemessenes Maß an Stoßdämpfung aufweisen, das einer freien Fallhöhe von mind. 600 mm entspricht (s. EN 1176-6).

Spielgerät **Hüpfiring**
 Artikelnummer **044150000**

<https://kaiser-kuehne.com/product/huepfiring/>

Produktdaten

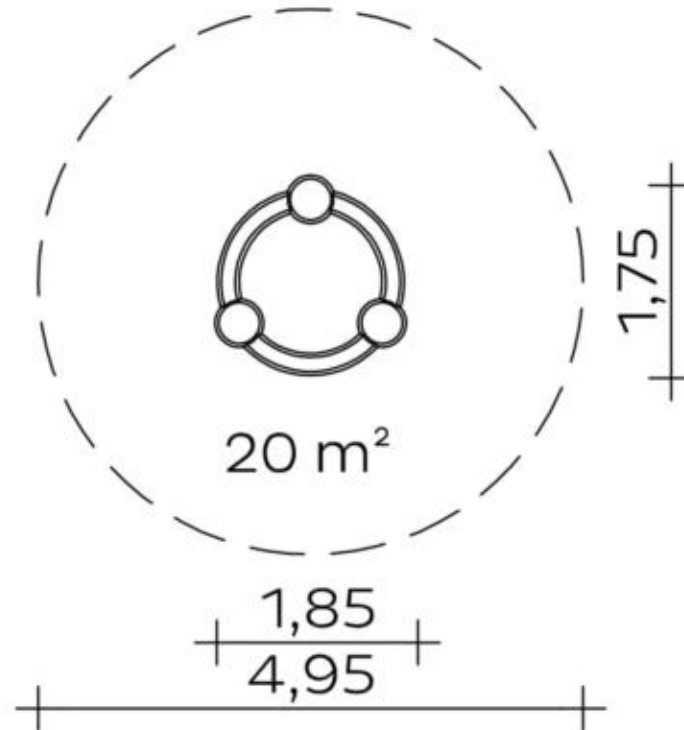

(ohne Maßstab)

Installation

Gerät [m]	L	1,85
	B	1,75
	H	0,45
Mindestraum [m]	L	4,95
	B	4,95
	H	0,45
Aufprallfläche [m²]		20,00
freie Fallhöhe [m]		0,45
Anzahl Monteure		0
Montagezeit [Std]		0
Hebezeug	Nein	
Einzelgewicht [kg]		0
Gesamtgewicht [kg]		110

Nutzung

Einsatzgebiete	öffentliche Spielplätze
Aktivitäten	Bewegungsaktivität
Altersgruppen	3+
Anzahl Benutzer	7

Inklusion







Begegnungsmöglichkeit	<input checked="" type="checkbox"/>	Einzelspiele	<input type="checkbox"/>
Funktionelles Spielen	<input checked="" type="checkbox"/>	Gleichgewicht	<input type="checkbox"/>
Gruppenspiele	<input checked="" type="checkbox"/>		

Fundamente

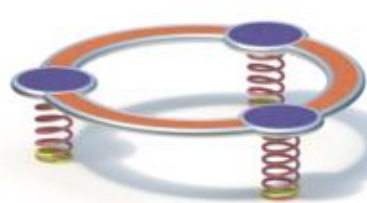
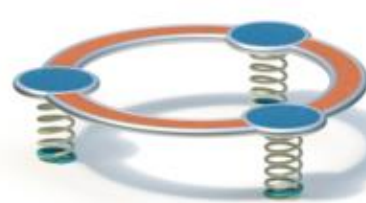
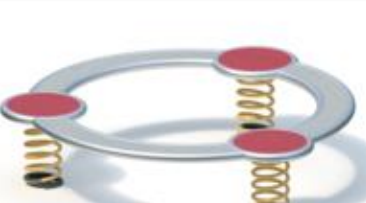
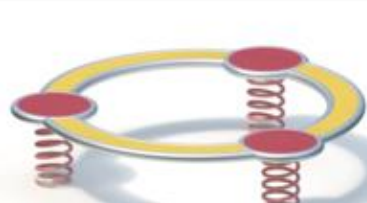
L [m]	B [m]	H [m]	Vol [m³]	Anzahl
0,80	0,50	0,10	0,040	3
			0,120	3

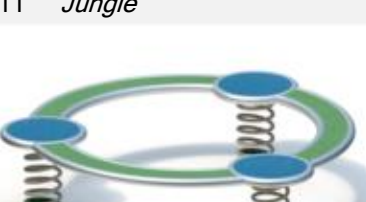
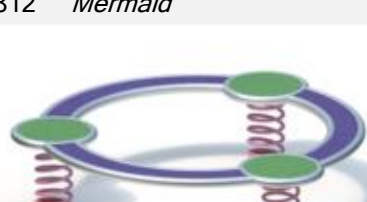
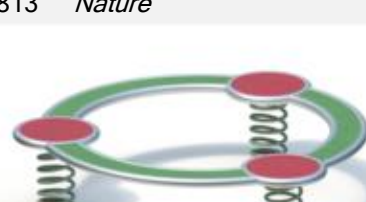
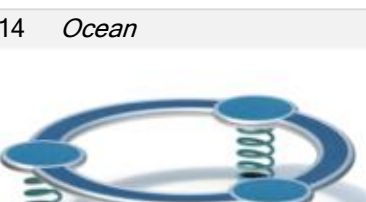
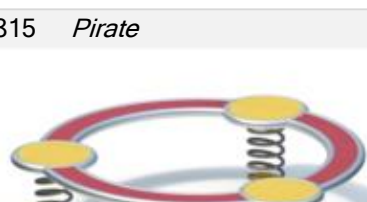
Spielgerät **HüpfRING**
 Artikelnummer **044150000**

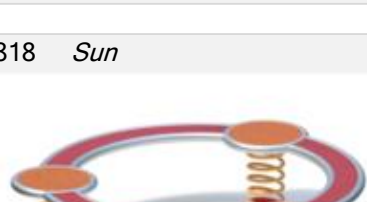
Varianten

<p>17647 <i>Classic</i></p> 	<p>29806 <i>Aloha</i></p> 	<p>29807 <i>Beach</i></p> 
<p>29808 <i>City</i></p> 	<p>29809 <i>Coral</i></p> 	<p>29810 <i>Ice Palace</i></p> 
<p>29811 <i>Jungle</i></p> 	<p>29812 <i>Mermaid</i></p> 	<p>29813 <i>Nature</i></p> 
<p>29814 <i>Ocean</i></p> 	<p>29815 <i>Pirate</i></p> 	<p>29816 <i>Safari</i></p> 
<p>29817 <i>Sky</i></p> 	<p>29818 <i>Sun</i></p> 	<p>29819 <i>Sunny Day</i></p> 

Spielgerät **Hüpfiring**
Artikelnummer **044150000**

Varianten

29820 *Sweden*

