

Spielgerät **Federwippe**
Artikelnummer **044216000**

Produktbeschreibung (Seite 1)



Wippgestell: Edelstahl

Wippfeder: Spezialfederdraht Ø 20 mm

Sitzplatte: aus höchst witterungsbeständiger HPL-Schichtstoffplatte, 20 mm; diebstahlsichere Schraubverbindung
Inkl. Bodenanker

Bitte beachten Sie:

Die Aufprallfläche rund um das Spielgerät muss ein angemessenes Maß an Stoßdämpfung aufweisen, das einer freien Fallhöhe von mind. 600 mm entspricht (s. EN 1176-6).

Für den höhengleichen und einfachen Einbau in synthetischen Fallschutz sind gegen Mehrpreis Fundamentanker (Art.-Nr. 1090219) erhältlich. Bei zeitweiser Demontage der Federwippe wird die Bodenöffnung höhengleich durch eine passende HPL-Platte verschlossen.

Spielgerät **Federwippe**
 Artikelnummer **044216000**

<https://kaiser-kuehne.com/product/federwippe-3/>

Produktdaten

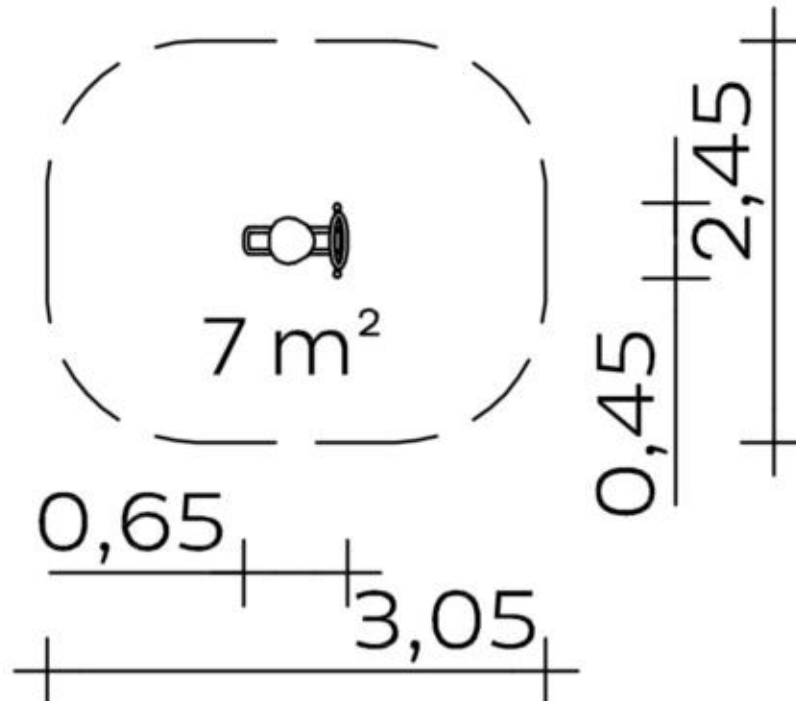

(ohne Maßstab)

Installation

Gerät [m]	L	0,65
	B	0,45
	H	0,78
Mindestraum [m]	L	3,05
	B	2,45
	H	0,78
Aufprallfläche [m ²]		7,00
freie Fallhöhe [m]		0,46
Anzahl Monteure		0
Montagezeit [Std]		0
Hebezeug	Nein	
Einzelgewicht [kg]		0
Gesamtgewicht [kg]		35

Nutzung

Einsatzgebiete	öffentliche Spielplätze
Aktivitäten	Bewegungsaktivität
Altersgruppen	2+

Inklusion













Einzelspiele	<input type="checkbox"/>	Funktionelles Spielen	<input type="checkbox"/>
Gleichgewicht	<input type="checkbox"/>	Koordination	<input type="checkbox"/>

Fundamente

L [m]	B [m]	H [m]	Vol [m ³]	Anzahl
0,80	0,50	0,10	0,040	1
			0,040	1

Spielgerät **Federwippe**
 Artikelnummer **044216000**

Varianten

3784 <i>Sonne</i> 	17657 <i>Classic</i> 	17658 <i>Aloha</i> 
28260 <i>Beach</i> 	28261 <i>City</i> 	28262 <i>Coral</i> 
28263 <i>Ice Palace</i> 	28264 <i>Jungle</i> 	28265 <i>Mermaid</i> 
28266 <i>Nature</i> 	28267 <i>Ocean</i> 	28268 <i>Pirate</i> 
28269 <i>Safari</i> 	28270 <i>Sky</i> 	28272 <i>Sunny Day</i> 

Spielgerät **Federwippe**
Artikelnummer **044216000**

Varianten

28273 *Sweden*

