

Spielgerät **Sandwerk**
Artikelnummer **031314501**

Produktbeschreibung (Seite 1)



Standpfosten

Standpfosten aus Edelstahlrohr Ø 120 mm mit nicht lösbaren Pfostenkappen aus Edelstahl abgedeckt.

Anbauteile

- Tisch/Markise: aus farbiger, höchst witterungsbeständiger HPL-Schichtstoffplatte 20/15 mm
- Schüttrohrwand aus gelber, höchst witterungsbeständiger HPL-Schichtstoffplatte mit Sandschüttrohr einschließlich Absperrklappe, Befestigung zwischen Edelstahlrohren Ø 33,7 x 2 mm
- Sandaufzug mit Transportbehälter aus Gummi und einer 4 mm Edelstahlkette, als umlaufendes Element ausgeführt, damit der Transportbehälter nicht in benachbarte Spielbereiche oder Freiräume gezogen werden kann
- Sandschüttrohr mit Halbkugel aus Edelstahl

Metallbauteile: Edelstahl.

Die modularen Anbauteile leiten ihre Kräfte über eine spezielle Adapterbefestigung direkt in die Standpfosten ein. Die Schraubverbindungen sind gegen unbefugtes Lösen gesichert.

Spielgerät **Sandwerk**
 Artikelnummer **031314501**

<https://kaiser-kuehne.com/product/sandwerk-3/>

Produktdaten

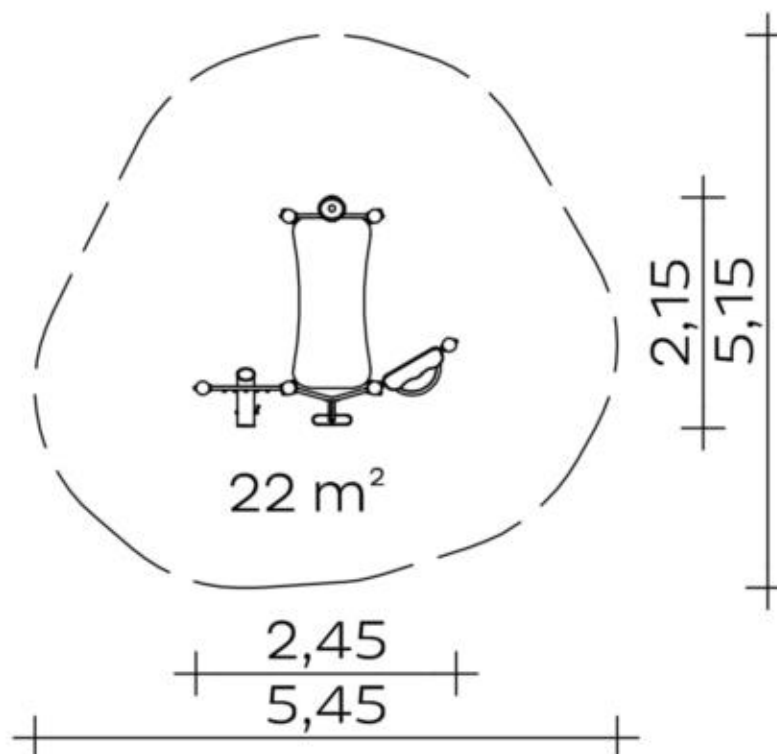

(ohne Maßstab)

Installation

Gerät [m]	L	2,15
	B	2,45
	H	2,10
Mindestraum [m]	L	5,15
	B	5,45
	H	2,10
Aufprallfläche [m ²]		22,00
freie Fallhöhe [m]		0,60
Anzahl Monteure		2
Montagezeit [Std]		2
Hebezeug	Nein	
Einzelgewicht [kg]		35
Gesamtgewicht [kg]		200

Fundamente















L [m]	B [m]	H [m]	Vol [m ³]	Anzahl
0,40	0,40	0,40	0,064	6
			0,384	6

Nutzung

Einsatzgebiete		
Aktivitäten	Soziale Aktivität	Manuelle Aktivität
Altersgruppen	2+	
Anzahl Benutzer	6	
Inklusion	Begegnungsmöglichkeit	<input type="checkbox"/> Dramaspiel
	Feinmotorik	<input type="checkbox"/> Fühlen
	Funktionelles Spielen	<input type="checkbox"/> Gruppenspiele
	Paralleles Spielen	<input type="checkbox"/> Selbstwahrnehmung
	Tasten	<input type="checkbox"/>

Spielgerät **Sandwerk**
 Artikelnummer **031314501**

Varianten

<p>16964 <i>Classic</i></p> 	<p>16965 <i>City</i></p> 	<p>27370 <i>Aloha</i></p> 
<p>27371 <i>Beach</i></p> 	<p>27372 <i>Coral</i></p> 	<p>27373 <i>Ice Palace</i></p> 
<p>27374 <i>Jungle</i></p> 	<p>27375 <i>Mermaid</i></p> 	<p>27376 <i>Nature</i></p> 
<p>27377 <i>Ocean</i></p> 	<p>27378 <i>Pirate</i></p> 	<p>27379 <i>Safari</i></p> 
<p>27380 <i>Sky</i></p> 	<p>27381 <i>Sun</i></p> 	<p>27382 <i>Sunny Day</i></p> 

Spielgerät **Sandwerk**
Artikelnummer **031314501**

Varianten

27383 *Sweden*

