

Spielgerät **Hüpfiring**
Artikelnummer **044150000**

Produktbeschreibung (Seite 1)

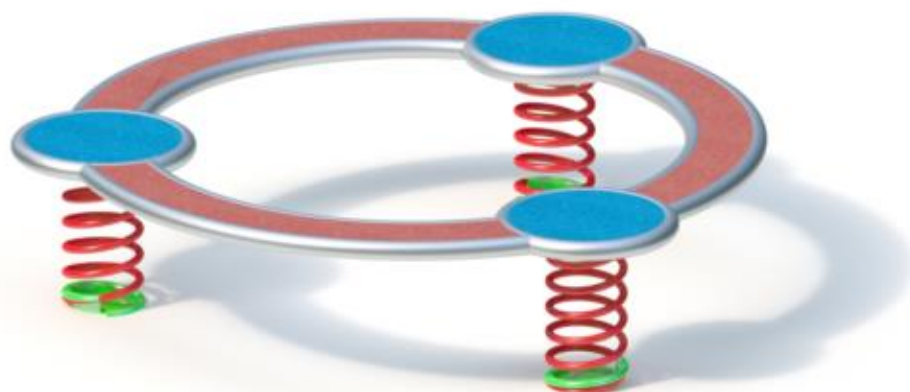

- Gummierter Edelstahlring auf 3 Schraubenfedern montiert (inkl. Bodenanker). **Gummigranulat-Farbe wahlweise.**
- Wippfeder: Spezialfederdraht Ø 20 mm

Bitte beachten Sie

Die Aufprallfläche rund um das Spielgerät muss ein angemessenes Maß an Stoßdämpfung aufweisen, das einer freien Fallhöhe von mind. 600 mm entspricht (s. EN 1176-6).

Spielgerät **Hüpfiring**
 Artikelnummer **044150000**

<https://kaiser-kuehne.com/product/huepfiring/>

Produktdaten

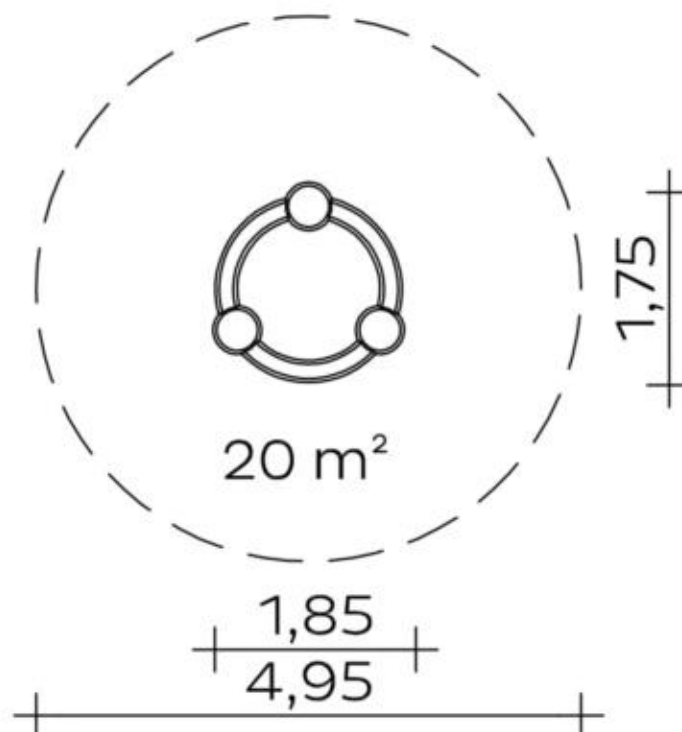

(ohne Maßstab)

Installation

Gerät [m]	L	1,85
	B	1,75
	H	0,45
Mindestraum [m]	L	4,95
	B	4,95
	H	0,45
Aufprallfläche [m ²]		20,00
freie Fallhöhe [m]		0,45
Anzahl Monteure		0
Montagezeit [Std]		0
Hebezeug		Nein
Einzelgewicht [kg]		110
Gesamtgewicht [kg]		110

Nutzung

Einsatzgebiete	öffentliche Spielplätze
Aktivitäten	Bewegungsaktivität
Altersgruppen	3+

Inklusion	Begegnungsmöglichkeit	<input checked="" type="checkbox"/>	Einzelspiele	<input checked="" type="checkbox"/>
	Funktionelles Spielen	<input checked="" type="checkbox"/>	Gleichgewicht	<input checked="" type="checkbox"/>
	Gruppenspiele	<input checked="" type="checkbox"/>		

Fundamente

L [m]	B [m]	H [m]	Vol [m ³]	Anzahl
0,80	0,50	0,10	0,040	3
			0,120	3

Spielgerät **Hüpfiring**
 Artikelnummer **044150000**

Varianten

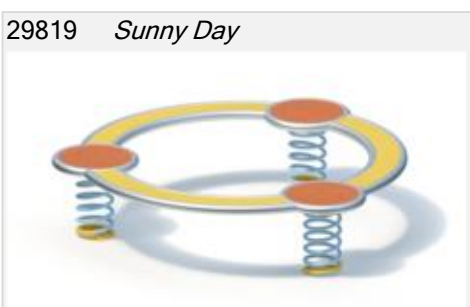
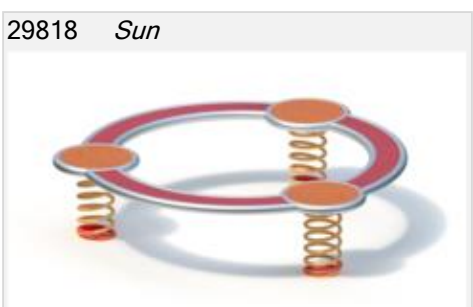
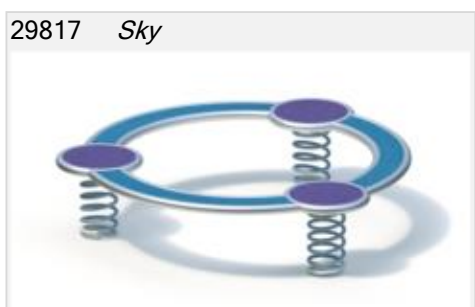
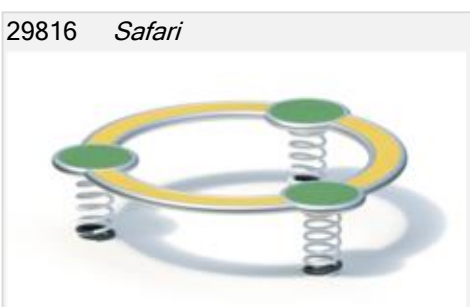
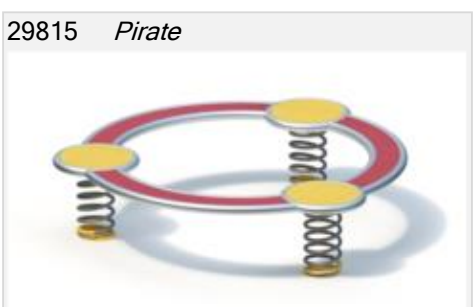
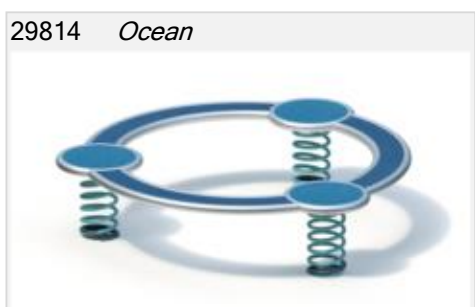
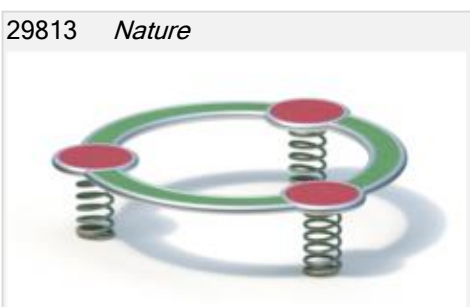
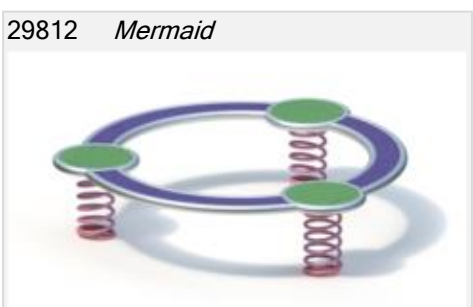
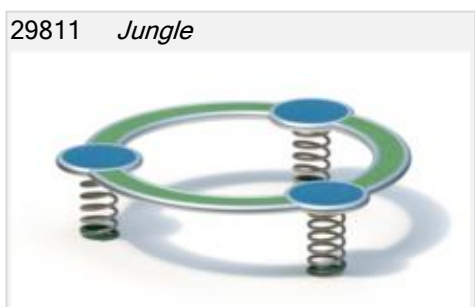
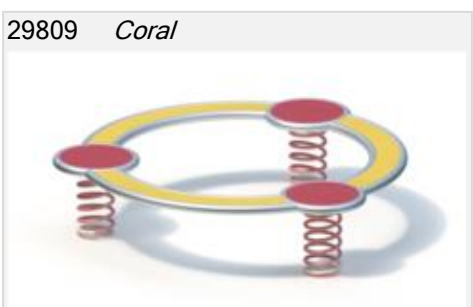
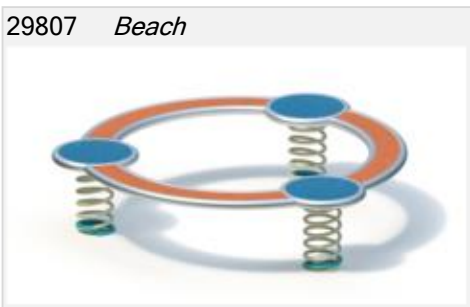
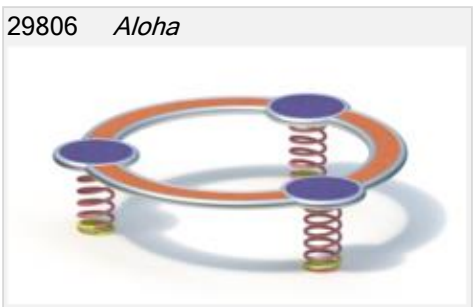

Spielgerät **Hüpfiring**
Artikelnummer **044150000**

Varianten

29820 *Sweden*

